



UAB "ARTVA"

Įmonės kodas 120404147, PVM mok. kodas LT 204041410
Eišiškių pl. 26, LT-02184 Vilnius, tel. +370 5 213 38 19, el. p. direktorius@artva.lt

PROJEKTO PAVADINIMAS: POŽEMINIO VANDENS GAVYBOS GREŽINIO SU ELEKTROS PAJUNGIMU ĮRENGIMAS IR LAUKO VANDENTIEKIO TINKLŲ STATYBOS PROJEKTAS. KLAIPĖDA, SMILTYNĖS G. 14A, SMILTYNĖS G. 14B

STATYBOS RŪŠIS: - nauja statyba



STATINIO KATEGORIJA: I gr. nesudėtingas statinys

PROJEKTAVIMO STADIJA: TECHNINIS DARBO PROJEKTAS

LAIDA: 0

PROJEKTO DALIS: - hidrogeologinė
- vandens tiekimas

UŽSAKOVAS: KLAIPĖDOS MIESTO SAVIVALDYBĖS ADMINISTRACIJA

Pareigos	Pavardė	Parašas
Direktorius	G. Ingaunis	
PDV, kv. at. 30988	G. Gurevičienė	
Projektuotoja, kv. at. 38392	J. Janovskaja	



VILNIUS 2024 m.

UAB „DARBASTA“

Kodas 123436424, Švarioji g. 34-3, Vilnius LT-11302. Tel. (8-5) 240 96 19, el. p. darbasta@darbasta.lt
Atestatas Nr. 4066

Dėl techninio darbo projekto *Požeminio vandens gavybos gręžinio su elektros pajungimu įrengimas ir lauko vandentiekio tinklų statybos projektas, Klaipėda, Smiltynės g. 14A, Smiltynės g. 14B* (nesudėtingasis statinys, I grupė)



BENDROSIOS EKSPERTIZĖS AKTAS Nr. BG 24-283 2025-06-16

TRUMPA PROJEKTO APŽVALGA

1. Statytojas (Užsakovas) – Klaipėdos miesto savivaldybės administracija.
2. Projektuotojas – UAB „Artva“, j. k. 120404147 (kvalifikacijos atestatas – nenurodomas).
Projekto dalies vadovas – Gražina Gurevičienė (kvalifikacijos atestatas Nr. 30988).
3. Privalomieji dokumentai projektui rengti:
 - Klaipėdos miesto savivaldybės administracijos direktoriaus pavaduotojo, pavaduojančio administracijos direktorių, Andriaus Dobranskio 2023-04-14 patvirtintas *Įsakymas dėl požeminio vandens gavybos gręžinio su elektros pajungimu ir požeminių vandentiekio tinklų įrengimu Smiltynės g. 14A ir Smiltynės g. 14B, Klaipėda, projektavimo užduoties (techninės užduoties) patvirtinimo Nr. ADI-496.*
 - Požeminio vandens gavybos gręžinio su elektros pajungimu ir požeminių vandentiekio tinklų įrengimu Smiltynės g. 14A ir Smiltynės g. 14B, Klaipėda projektavimo užduotis (techninė užduotis).
 - UAB „Energetikos tinklų projektai“ parengtas *Kilnojamų elektros energetikos objektų ir įrenginių įrengimo projektas.*
 - Nekilnojamojo turto registro duomenų bazės išrašas, Reg. Nr. 44/3172507, 2023-11-13.
 - Valstybinės žemės panaudos sutartis Nr. 13SUN-5-(14.13.56 E.), 2023-02-09.
 - Nekilnojamojo turto registro duomenų bazės išrašas, Reg. Nr. 44/3172515, 2023-11-13.
 - Valstybinės žemės panaudos sutartis Nr. 13SUN-6-(14.13.56 E.), 2023-02-10.
 - Nekilnojamojo turto registro duomenų bazės išrašas, Reg. Nr. 44/1543216, 2025-04-15.
 - Klaipėdos miesto 2-ojo notarų biuro notaro Gintaro Bastakio 2025-03-14 patvirtinta *Servituto sutartis.* Notarinio registro Nr. 1893.
 - Klaipėdos miesto 2-ojo notarų biuro notaro Gintaro Bastakio 2025-03-14 patvirtinta *Servituto sutartis.* Notarinio registro Nr. 1896.
 - Projektinių pasiūlymų svarstymas su visuomene viešo susirinkimo protokolais, 2024-02-20.
 - Klaipėdos miesto savivaldybės administracijos Urbanistikos ir architektūros skyriaus patarėjo Ramūno Bartkaus 2024-01-18 patvirtinta *Projektinių pasiūlymų rengimo užduotis.*
 - MB „SURV LT“ 2023-08 parengtas ir suderintas *Topografinis planas.*
 - UAB „Geoconsulting“ 2023-10 parengta *Inžinerinių geologinių tyrimų ataskaita* (Tyrimo identifikavimo numeris Žemės gelmių registre – 46035-2023).
4. Specialiųjų ekspertizė aktai, atlikti projekto suderinimais:
 - Klaipėdos miesto savivaldybės administracijos Miesto vystymo ir priežiūros departamento Aplinkosaugos ir miesto tvarkymo skyriaus vedėjos Ingos Kubilienės

Objektas: *Požeminio vandens gavybos gręžinio su elektros pajungimu įrengimas ir lauko vandentiekio tinklų statybos projektas, Klaipėda, Smiltynės g. 14A, Smiltynės g. 14B*

2025-04-22 patvirtintas raštas Nr. (11.8E)-MD3-114 Dėl pritarimo projektiniams sprendiniams.

- Kuršių Nerijos nacionalinio parko direktorės Linos Dikšaitės 2025-04-11 patvirtintas raštas Nr. S1-168 Dėl požeminio vandens gavybos gręžinio su elektros pajungimu įrengimo ir lauko vandentiekio tinklų statybos projekto Smiltynės g. 14A ir Smiltynės g. 14B, Klaipėda.
 - Klaipėdos miesto savivaldybės administracijos Miesto tvarkymo skyriaus vedėjos Ingos Kubilienės 2024-01-24 patvirtintas Dėl požeminio vandens gavybos gręžinio ir lauko vandentiekio tinklų Smiltynės g. 14A ir Smiltynės g. 14B, Klaipėda projektavimo eigos pasitarimo protokolai Nr. SKP-3.
 - VšĮ „Valstybinių miškų urėdija“ miškininkystės direktoriaus Mindaugo Petkevičiaus 2025-04-07 patvirtintas raštas Nr. 77-S-4744-2025 Dėl projekto derinimo.
 - 2024-02-27 suderinti projektiniai pasiūlymai.
 - AB „Energijos skirstymo operatorius“ 2024-02-01 patvirtinta Projekto derinimo suvestinė.
 - Projekto pritarimų, suderinimų lentelė.
5. Ekspertizei pateiktas techninis darbo projektas.
6. Techniniame darbo projekte *Požeminio vandens gavybos gręžinio su elektros pajungimu įrengimas ir lauko vandentiekio tinklų statybos projektas, Klaipėda, Smiltynės g. 14A, Smiltynės g. 14B* pateikti projektiniai sprendiniai.

PROJEKTO ĮVERTINIMAS

Techninis darbo projektas *Požeminio vandens gavybos gręžinio su elektros pajungimu įrengimas ir lauko vandentiekio tinklų statybos projektas, Klaipėda, Smiltynės g. 14A, Smiltynės g. 14B* atitinka Reglamento (ES) Nr. 2024/3110 nustatytus esminius statinių reikalavimus, privalomųjų projekto rengimo dokumentų, kitų Lietuvos Respublikos įstatymų ir teisės aktų, normatyvinių statybos techninių dokumentų reikalavimus.

Projektą galima tvirtinti su žemiau pateiktais techniniais rodikliais:

Pavadinimas	Mato vienetas	Kiekis	Pastabos
IV. INŽINERINIAI TINKLAI			
4.1. Vandentiekio tinklų ilgis*	m	349,0	
vamzdžio skersmuo Ø40 mm	..	320,5	klojami uždaru būdu
vamzdžio skersmuo Ø40 mm	..	18,0	klojami atviru būdu
vamzdžio skersmuo Ø32 mm	..	10,5	klojami atviru būdu
V. KITI INŽINERINIAI STATINIAI			
5.1. Vandens gręžinys	vnt.	1,0	Gylis – 120,0 m, 3,0 m ³ /h
5.2. Pirmo pakėlimo siurblinė	vnt.	1,0	1,5 m skersmens (požeminė)

* Žvaigždute pažymėti rodikliai apskaičiuojami vadovaujantis Nekilnojamojo turto kadastrinių matavimų ir kadastro duomenų surinkimo taisyklėmis, kurias tvirtina Lietuvos Respublikos žemės ūkio ministras. Baigus statybą ir atlikus kadastrinius matavimus šie rodikliai gali turėti neesminių nukrypimų.

Statinio projekto ekspertizės vadovas

Valdas Pletas

(kvalifikacijos atestato Nr. 23499, išduotas 2018-01-22)

Objektas: *Požeminio vandens gavybos gręžinio su elektros pajungimu įrengimas ir lauko vandentiekio tinklų statybos projektas, Klaipėda, Smiltynės g. 14A, Smiltynės g. 14B*

Statinio projekto dalies ekspertizės vadovai:

Remigijus Indrašius
(vandentiekio ir nuotekų šalinimo dalis)
(kvalifikacijos atestato Nr. 41703, išduotas 2024-02-20)

Dmitrij Oniščenko
(elektrotechnikos (iki 10 kV įtampos) dalis)
(kvalifikacijos atestato Nr. 33664, išduotas 2020-07-27)

Direktorius

UAB „Darbasta“
(kvalifikacijos atestato Nr. 4066, išduotas 2019-07-30)



A handwritten signature in blue ink, enclosed within a hand-drawn oval outline.

Valdas Pietas



**KLAIPĖDOS MIESTO SAVIVALDYBĖS
ADMINISTRACIJOS DIREKTORIUS**

**ĮSAKYMAS
DĖL POŽEMINIO VANDENS GAVYBOS GRĘŽINIO SU ELEKTROS PAJUNGIMU
ĮRENGIMO IR LAUKO VANDENTIEKIO TINKLŲ SMILTYNĖS G. 14A, SMILTYNĖS G.
14B, KLAIPĖDOJE, STATYBOS PROJEKTO PATVIRTINIMO**

Nr.
Klaipėda

Vadovaudamasis Lietuvos Respublikos vietos savivaldos įstatymo 34 straipsnio 1 dalimi ir statybos techninio reglamento STR 1.04.04:2017 „Statinio projektavimas, projekto ekspertizė“ 53 punktu,

tvirtinu UAB „Artva“ parengtą Požeminio vandens gavybos gręžinio su elektros pajungimu įrengimo ir lauko vandentiekio tinklų Smiltynės g. 14A, Smiltynės g. 14B, Klaipėdoje, statybos projektą ir jo bendruosius statinio rodiklius (pridedama).

Savivaldybės administracijos direktorius

Andrius Žukas

PATVIRTINTA
Klaipėdos miesto savivaldybės administracijos direktoriaus
2025 m. d. įsakymu Nr.

**POŽEMINIO VANDENS GAVYBOS GRĘŽINIO SU ELEKTROS PAJUNGIMU
ĮRENGIMO IR LAUKO VANDENTIEKIO TINKLŲ SMILTYNĖS G. 14A, SMILTYNĖS G.
14B, KLAIPĖDOJE, STATYBOS PROJEKTAS**

Pavadinimas	Mato vnt.	Kiekis	Pastabos
IV. INŽINERINIAI TINKLAI			
4.1. Vandentiekio tinklų ilgis*	m	349,0	
vamzdžio skersmuo Ø40 mm		320,5	klojami uždaru būdu
vamzdžio skersmuo Ø40 mm		18,0	klojami atviru būdu
vamzdžio skersmuo Ø32 mm		10,5	klojami atviru būdu
V. KITI STATINIAI			
5.1. Vandens gręžinys	vnt.	1,0	Gylis – 120,0 m, 3,0 m ³ /h
5.2. Pirmo pakėlimo siurblinė	vnt.	1,0	1,5 m skersmens (požeminė)

Pastabos:

- Neprojektuojama.

*Žvaigždute pažymėti rodikliai apskaičiuojami vadovaujantis Nekilnojamojo turto kadastrinių matavimų ir kadastro duomenų surinkimo taisyklėmis, kurias tvirtina Lietuvos Respublikos žemės ūkio ministras. Baigus statybą ir atlikus kadastrinius matavimus šie rodikliai gali turėti neesminių nukrypimų.

Statinio projekto vadovas

Gražina Gurevičienė

Kvalif. atestato Nr. 30988

DETALŪS METADUOMENYS

Dokumento sudarytojas (-ai)	Klaipėdos miesto savivaldybės administracija 188710823, Liepų g. 11, 91502 Klaipėda
Dokumento pavadinimas (antraštė)	DĖL POŽEMINIO VANDENS GAVYBOS GRĘŽINIO SU ELEKTROS PAJUNGIMU ĮRENGIMO IR LAUKO VANDENTIEKIO TINKLŲ SMILTYNĖS G. 14A, SMILTYNĖS G. 14B, KLAIPĖDOJE, STATYBOS PROJEKTO PATVIRTINIMO
Dokumento registracijos data ir numeris	2025-06-19 Nr. AD1-524
Dokumento gavimo data ir dokumento gavimo registracijos numeris	–
Dokumento specifikacijos identifikavimo žymuo	ADOC-V1.0
Parašo paskirtis	Pasirašymas
Parašą sukūrusio asmens vardas, pavardė ir pareigos	Andrius Žukas, Savivaldybės administracijos direktorius, SAVIVALDYBĖS ADMINISTRACIJOS DIREKTORIUS
Sertifikatas išduotas	ANDRIUS ŽUKAS LT
Parašo sukūrimo data ir laikas	2025-06-19 14:13:25 (GMT+03:00)
Parašo formatas	XAdES-T
Laiko žymoje nurodytas laikas	2025-06-19 14:13:38 (GMT+03:00)
Informacija apie sertifikavimo paslaugų teikėją	EID-SK 2016, AS Sertifitseerimiskeskus EE
Sertifikato galiojimo laikas	2024-05-18 16:29:33 – 2027-05-18 16:29:33
Informacija apie būdus, naudotus metaduomenų vientisumui užtikrinti	"Registravimas" paskirties metaduomenų vientisumas užtikrintas naudojant "RCSC IssuingCA-2, VI Registru Centras - i.k. 124110246 LT" išduotą sertifikatą "Dokumentų valdymo sistema Avily, Klaipėdos miesto savivaldybės administracija, j.k. 188710823 LT", sertifikatas galioja nuo 2024-12-18 09:57:58 iki 2027-12-18 09:57:58
Pagrindinio dokumento priedų skaičius	1
Pagrindinio dokumento pridedamų dokumentų skaičius	–
Pridedamo dokumento sudarytojas (-ai)	–
Pridedamo dokumento pavadinimas (antraštė)	–
Pridedamo dokumento registracijos data ir numeris	–
Programinės įrangos, kuria naudojantis sudarytas elektroninis dokumentas, pavadinimas	Dokumentų valdymo sistema Avily, versija 3.5.78.2
Informacija apie elektroninio dokumento ir elektroninio (-ių) parašo (-ų) tikrinimą (tikrinimo data)	Atitinka specifikacijos keliamus reikalavimus. Visi dokumente esantys elektroniniai parašai galioja (2025-06-19 15:50:07)
Paieškos nuoroda	–
Papildomi metaduomenys	Nuorašą suformavo 2025-06-19 15:50:07 Dokumentų valdymo sistema Avily



**KLAIPĖDOS MIESTO SAVIVALDYBĖS ADMINISTRACIJOS
URBANISTIKOS IR ARCHITEKTŪROS DEPARTAMENTAS**

UAB "Artva"

katia@artva.lt

!

DĖL ĮGALIOJIMO SUTEIKIMO

Vykdydamas Klaipėdos miesto savivaldybės mero 2025 m. sausio 21 d. potvarkį Nr. M-47 „Dėl įgaliojimo suteikimo“ ir atsižvelgdamas į 2023 m. liepos 31 d. Paslaugų sutarties Nr. J9-2515 14.1. papunktį, įgalioju UAB „Artva“, kodas 120404147, Eišiškių pl.26, Vilnius, atstovauti Klaipėdos miesto savivaldybei visose valstybinėse ir privačiose įstaigose, įmonėse ir organizacijose, pateikiant prašymus, gaunant atsakymus, leidimus bei kitus reikalingus dokumentus, susijusius su požeminio vandens gavybos gręžinio ir lauko vandentiekio tinklų Smiltynės g. 14A ir Smiltynės g. 14B, Klaipėda projektavimu, nurodant statytoją – Klaipėdos miesto savivaldybę; Klaipėdos miesto savivaldybės vardu atlikti visus privalomus veiksmus, susijusius su statybą leidžiančių dokumentų gavimu (pateikti prašymus išduoti statybą leidžiančius dokumentus ir gauti atsakymus Lietuvos Respublikos statybos leidimų ir statybos valstybinės priežiūros informacinėje sistemoje „Infostatyba“);

Įgaliotinis privalo informuoti apie atliktus pagal šį įgaliojimą darbus, taip pat turi teisę perįgalioti kitą fizinį ar juridinį asmenį atlikti minėtus veiksmus. Perdavus įgaliojimus kitam asmeniui, įgaliotinis turi apie tai pranešti įgaliotojui ir pateikti jam reikiamus duomenis apie asmenį, kuriam perduodami įgaliojimai.

Įgaliojimas galioja, kol bus gautas statybą leidžiantis dokumentas, bet ne ilgiau kaip iki 2025 m. gruodžio 31 d.

Departamento direktorius

Kastytis Macijauskas

J.Rimkienė, tel. (0 614) 63007, el. p. jolanta.rimkiene@klaipeda.lt

Biudžetinė įstaiga, Liepų g. 11, LT-92138 Klaipėda

Tel. (0 46) 39 60 07, faks. (0 46) 41 00 47, el. p. info@klaipeda.lt

Duomenys kaupiami ir saugomi Juridinių asmenų registre, kodas 188710823

DETALŪS METADUOMENYS

Dokumento sudarytojas (-ai)	Klaipėdos miesto savivaldybė 188710823, Liepų g. 11, LT-91502, Klaipėda
Dokumento pavadinimas (antraštė)	DĖL IGALIOJIMO SUTEIKIMO
Dokumento registracijos data ir numeris	2025-04-22 Nr. (4.122E)- DP2-61
Dokumento gavimo data ir dokumento gavimo registracijos numeris	–
Dokumento specifikacijos identifikavimo žymuo	ADOC-V1.0
Parašo paskirtis	Pasirašymas
Parašą sukūrusio asmens vardas, pavardė ir pareigos	Kastytis Macijauskas, Departamento direktorius, URBANISTIKOS IR ARCHITEKTŪROS DEPARTAMENTAS
Sertifikatas išduotas	KASTYTIS MACIJAUŠKAS LT
Parašo sukūrimo data ir laikas	2025-04-18 09:47:37 (GMT+03:00)
Parašo formatas	XAdES-X-L
Laiko žymoje nurodytas laikas	2025-04-18 09:47:49 (GMT+03:00)
Informacija apie sertifikavimo paslaugų teikėją	EID-SK 2016, AS Sertifitseerimiskeskus EE
Sertifikato galiojimo laikas	2023-12-26 11:39:49 – 2026-12-26 11:39:49
Informacija apie būdus, naudotus metaduomenų vientisumui užtikrinti	"Registravimas" paskirties metaduomenų vientisumas užtikrintas naudojant "RCSC IssuingCA-2, VI Registru Centras - i.k. 124110246 LT" išduotą sertifikatą "Dokumentų valdymo sistema Avily, Klaipėdos miesto savivaldybės administracija, i.k. 188710823 LT", sertifikatas galioja nuo 2024-12-18 09:57:58 iki 2027-12-18 09:57:58
Pagrindinio dokumento priedų skaičius	–
Pagrindinio dokumento pridedamų dokumentų skaičius	–
Priedamo dokumento sudarytojas (-ai)	–
Priedamo dokumento pavadinimas (antraštė)	–
Priedamo dokumento registracijos data ir numeris	–
Programinės įrangos, kuria naudojantis sudarytas elektroninis dokumentas, pavadinimas	Dokumentų valdymo sistema Avily, versija 3.5.78.2
Informacija apie elektroninio dokumento ir elektroninio (-ių) parašo (-ų) tikrinimą (tikrinimo data)	Atitinka specifikacijos keliamus reikalavimus. Visi dokumente esantys elektroniniai parašai galioja (2025-04-22 10:03:00)
Paieškos nuoroda	–
Papildomi metaduomenys	Nuorašą suformavo 2025-04-22 10:03:00 Dokumentų valdymo sistema Avily



LIETUVOS RESPUBLIKA

JURIDINIŲ ASMENŲ REGISTRAS

REGISTRAVIMO PAŽYMĖJIMAS

Pavadinimas: Uždaroji akcinė bendrovė "ARTVA"
Kodas: 120404147
Buvęs kodas: 2040414
Teisinė forma: Uždaroji akcinė bendrovė
Registravimo data: 1991 m. vasario 26 d.
Registro tvarkytojas: Valstybės įmonė Registrų centras
Pažymėjimą išdavė: Valstybės įmonės Registrų centro Vilniaus filialas

Juridinių asmenų registravimo skyriaus
grupės vedėja



Gražina Mackevičienė
Gražina Mackevičienė

Pažymėjimas išduotas: 2006 m. gegužės 15 d.

Nr. 092543

MOBILA TURPA
UAB "ARTVA"
Subretore
Raisa Čiblienė
Čiblienė
3

Dokumentą elektroniniu
parašu pasirašė
GIEDRIUS, GIPARAS
Data: 2020-07-01 11:18:

PATVIRTINTA
Lietuvos geologijos tarnybos prie Aplinkos ministerijos
direkoriaus 2020 m. birželio 11 d. įsakymu Nr. 1-207



LIETUVOS GEOLOGIJOS TARNYBA PRIE APLINKOS MINISTERIJOS

LEIDIMAS TIRTI ŽEMĖS GELMES

2020-07-01 Nr. 1253591

Vilnius

Uždarajai akcinei bendrovei „ARTVA“

(juridinio asmens duomenys kaupiami ir saugomi Juridinių asmenų registre, kodas 120404147,
adresas Vilnius, Eišiškių pl. 26)

leidžiama atlikti:

požeminio vandens paiešką ir žvalgybą,
geoterminės energijos paiešką ir žvalgybą,
žemės gelmių ertmių paiešką ir žvalgybą,
inžinerinį geologinį (geotechninį) tyrimą,
ekogeologinį tyrimą,
geofizinį tyrimą,
geologinį kartografavimą,
hidrogeologinį kartografavimą,
geocheminį kartografavimą,
ekogeologinį kartografavimą,
inžinerinį geologinį kartografavimą,
geofizinį kartografavimą.

Direktorius
(pareigų pavadinimas)

A.V.

(parašas)

Giedrius Giparas
(vardas ir pavardė)

DETALŪS METADUOMENYS

Dokumento sudarytojas (-ai)	Lietuvos geologijos tarnyba prie Aplinkos ministerijos, S. Konarskio 35, LT-03123 Vilnius, Lietuva
Dokumento pavadinimas (antraštė)	DĖL LEIDIMŲ TIRTI ŽEMĖS GELMĖS TIKSLINIMO
Dokumento registracijos data ir numeris	2020-07-01 Nr. (7)-1.7-4117
Dokumento specifikacijos identifikavimo žymuo	ADOC-V1.0, GEDOC
Parašo paskirtis	Pasirašymas
Parašą sukūrusio asmens vardas, pavardė ir pareigos	GIEDRIUS GIPARAS, Direktorius
Parašo sukūrimo data ir laikas	2020-07-01 13:44:57
Parašo formatas	Trumpalaikis skaitmeninis parašas, kuriame taip pat saugoma sertifikato informacija
Laiko žymyje nurodytas laikas	
Informacija apie sertifikavimo paslaugų teikėją	ADIC CA-A
Sertifikato galiojimo laikas	2019-10-18 - 2022-10-17
Parašo paskirtis	Rėgistravimas
Parašą sukūrusio asmens vardas, pavardė ir pareigos	Ina Levčenkaitė, Vyresnioji referentė
Parašo sukūrimo data ir laikas	2020-07-01 13:48:40
Parašo formatas	Trumpalaikis skaitmeninis parašas, kuriame taip pat saugoma sertifikato informacija
Laiko žymyje nurodytas laikas	
Informacija apie sertifikavimo paslaugų teikėją	RCSC IssuingCA
Sertifikato galiojimo laikas	2020-01-09 - 2021-01-08
Pagrindinio dokumento priedų skaičius	2
Pagrindinio dokumento priedamų dokumentų skaičius	0
Programinės įrangos, kuria naudojantis sudarytas elektroninis dokumentas, pavadinimas	Elektroninė dokumentų valdymo sistema VDVIS, versija v. 3.04.02
EL dokumento įvykius aprašantys metaduomenys	
Informacija apie elektroninio dokumento ir elektroninio (-ių) parašo (-ių) tikrinimą (tikrinimo data)	El. dokumentas atitinka specifikacijos keliamus reikalavimus. Visi dokumente esantys elektroniniai parašai galioja. Tikrinimo data: 2020-07-01 14:11:54
Elektroninio dokumento nuorašo atspausdinimo data ir ją atspausdinęs darbuotojas	2020-07-01 atspausdino Ina Levčenkaitė
Paleškos nuoroda	



STATYBOS PRODUKCIJOS
SERTIFIKAVIMO CENTRAS

Valstybės įmonė Statybos produkcijos sertifikavimo centras, įmonės kodas 110068926, Linkmenų g. 28, LT-08217 Vilnius

KVALIFIKACIJOS ATESTATAS

Nr.22197

Gražina Gurevičienė

Suteikta teisė eiti ypatingo statinio projekto vadovės ir ypatingo statinio projekto vykdymo priežiūros vadovės pareigas.

Statiniai: inžineriniai tinklai: vandentiekio ir nuotekų šalinimo; kiti statiniai: hidrotechnikos statiniai, kitos paskirties statiniai.

Direktorius



Robertas Encius

05448

Išduotas 2013 m. balandžio 19 d.
Pirmą kartą išduotas 2008 m. birželio 6 d.

Kvalifikacijos atestatų registras skelbiamas www.spsc.lt



STATYBOS PRODUKCIJOS
SERIFIKAVIMO CENTRAS

Valstybės įmonė Statybos produkcijos sertifikavimo centras, įmonės kodas 110068926, Lukiškėnų g. 28, LT-08217 Vilnius

KVALIFIKACIJOS ATESTATAS

Nr.30988

Gražina Gurevičienė

Suteikta teisė eiti ypatingo statinio projekto dalies vadovės ir ypatingo statinio projekto dalies vykdymo priežiūros vadovės pareigas.

Statiniai: inžineriniai tinklai: vandentiekio ir nuotekų šalinimo; kiti statiniai: hidrotechnikos statiniai, kitos paskirties statiniai.

Projekto dalys: vandentiekio ir nuotekų šalinimo, pasirengimo statybai ir statybos darbų organizavimo, statybos skaičiuojamosios kainos nustatymo.



KOPIJA TIKRA
UAB "ARTVA"
Sekretorė

Raisa Čiblienė
Čiblienė
3

Direktorius



Robertas Encius

Išduotas 2013 m. balandžio 19 d.

Pirmą kartą išduotas 2013 m. balandžio 19 d.

Kvalifikacijos atestatų registras skelbiamas www.spsc.lt

05474

DEKLARACIJA

DĖL PROJEKTUI PARENGTI NAUDOTOS LICENCIJUOTOS PROJEKTAVIMO PROGRAMINĖS ĮRANGOS

Aš, GIEDRIUS INGAUNIS, UAB „Artva“ direktorius, tvirtinu, kad mano vadovaujamas ūkio subjektas projektams parengti turi teisėtai įsigijęs ir naudoja šią licencijuotą projektavimo įrangą:

1. ZWCAD Pro – 2012, 2016, 2018, 2020;
2. MS Office (Word, Excel) - 2010 – 2016;

Man žinoma, kad jeigu mano pateikta deklaracija yra melaginga, mano vadovaujamas ūkio subjektas atsakys įstatymų nustatymo tvarka.

UAB „Artva“
Direktorius



Giedrius Ingaunis

**LIETUVOS RESPUBLIKOS JURIDINIŲ ASMENŲ REGISTRO TRUMPASIS IŠRAŠAS (IDENTIFIKACINIAI
DUOMENYS)**

2025-07-04 16:22:56

Pavadinimas: **Uždaroji akcinė bendrovė "ARTVA"**
Juridinio asmens kodas: **120404147**
Teisinė forma: **Uždaroji akcinė bendrovė**
Teisinis statusas: **Teisinis statusas neįregistruotas**
Buveinės adresas: **Vilnius, Eišiškių pl. 26, LT-02184**
Elektroninio pristatymo dėžutės
adresas: **120404147**
Įregistravimo data: **1991-02-26**
Vadovas: **GIEDRIUS INGAUNIS, Direktorius**
Veiklos apribojimai: **Neįregistruoti**
Tarptautinės sankcijos: **Neįregistruotos**
Kontaktinė informacija:
Mobilusis telefonas: **+37068689709**
Elektroninio pašto adresas: **giedrius@artva.lt**
Internetinės svetainės adresas: **www.artva.lt**
Versija: **45 (2025-05-16)**
Duomenų būklė: **Pilnai sutvarkyti duomenys**

Išrašas tikras, turi *prima facie* galią

Dokumentą atspausdino:

GIEDRIUS INGAUNIS

UAB „ARTVA“
Direktorius
Giedrius Ingaunis



**UAB „ARTVA“ DIREKTORIAUS
ĮSAKYMAS
DĖL PROJEKTO VADOVO PASKYRIMO**

2025 m. birželio 12 d. Nr. 7

Skiriu Gražiną Gurevičienę (atest. Nr. 22197) techninio darbo projekto „Požeminio vandens gavybos gręžinio su elektros pajungimu įrengimas ir lauko vandentiekio tinklų statybos projektas, Klaipėda, Smiltynės g. 14A, Smiltynės g. 14B, projekto Nr. TDP-3-16-23-LV“ projekto vadove.

Einant pareigas vadovautis LR Statybos įsakymo ir STR 1.04.04: 2017 „Statinio projektavimas, projekto ekspertizė“ I priedo nuostatomis.

Direktorius



A handwritten signature in black ink, appearing to be 'G. Ingaunis'.

Giedrius Ingaunis

STATINIO PROJEKTO PERDAVIMO - PRIĖMIMO AKTAS

2025-06-20

Vilnius

UAB „Artva“ (rangovas) į.k. 120404147, adresas Eišiškių pl. 26, LT-02184 Vilnius, perduoda, o statytojas (užsakovas) Klaipėdos miesto savivaldybės administracija, priima:

Parengtą techninį darbo projektą:

„Požeminio vandens gavybos gręžinio su elektros pajungimu ir lauko vandentiekio tinklų statybos projektas, Klaipėda, Smiltynės g. 14A, Smiltynės g. 14B, projekto Nr.: TDP-3-16-23-LV.

Rangovas:
UAB „Artva“
PDV. G. Gurevičiienė



Užsakovas:
Klaipėdos miesto savivaldybės
administracija

*Aplinkosaugos ir miesto
tvarkymo skyrius
vyriausioji specialistė
Jolanta Rimkienė*





**KLAIPĖDOS MIESTO SAVIVALDYBĖS ADMINISTRACIJOS
MIESTO VYSTYMO IR PRIEŽIŪROS DEPARTAMENTO
APLINKOSAUGOS IR MIESTO TVARKYMO SKYRIUS**

UAB „Artva“

katia@artva.lt

DĖL PRITARIMO PROJEKTINIAMS SPRENDINIAMS

Informuojame, kad projektuotojo UAB „Artva“ rengiamo Požeminio vandens gavybos gręžinio su elektros pajungimu ir lauko vandentiekio tinklų Smiltynės g. 14A ir Smiltynės g. 14B, Klaipėda, statybos projekto esminiams sprendiniams pritariame.

Pagarbiai
Skyriaus vedėja

Inga Kubilienė

Jolanta Rimkienė, tel. (0 614 63007), el. p. jolanta.rimkiene@klaipeda.lt

Biudžetinė įstaiga, Liepų g. 11, LT-92138 Klaipėda

Tel. (0 46) 39 60 84, faks. (0 46) 41 00 47, el. p. info@klaipeda.lt



Duomenys kaupiami ir saugomi Juridinių asmenų registre, kodas 188710823

DETALŪS METADUOMENYS

Dokumento sudarytojas (-ai)	Klaipėdos miesto savivaldybė 188710823, Liepų g. 11, LT-91502, Klaipėda
Dokumento pavadinimas (antraštė)	DĖL PRITARIMO PROJEKTINIAMS SPRENDINIAMS
Dokumento registracijos data ir numeris	2025-04-22 Nr. (11.8E)-MD3-114
Dokumento gavimo data ir dokumento gavimo registracijos numeris	–
Dokumento specifikacijos identifikavimo žymuo	ADOC-V1.0
Parašo paskirtis	Pasirašymas
Parašą sukūrusio asmens vardas, pavardė ir pareigos	Inga Kubilienė, Skyriaus vedėja, Aplinkosaugos ir miesto tvarkymo skyrius
Sertifikatas išduotas	INGA KUBILIENĖ LT
Parašo sukūrimo data ir laikas	2025-04-22 13:24:21 (GMT+03:00)
Parašo formatas	XAdES-T
Laiko žymoje nurodytas laikas	2025-04-22 13:24:38 (GMT+03:00)
Informacija apie sertifikavimo paslaugų teikėją	EID-SK 2016, AS Sertifitseerimiskeskus EE
Sertifikato galiojimo laikas	2021-01-24 19:14:06 – 2026-01-23 23:59:59
Informacija apie būdus, naudotus metaduomenų vientisumui užtikrinti	"Registravimas" paskirties metaduomenų vientisumas užtikrintas naudojant "RCSC IssuingCA-2, VI Registru Centras - i.k. 124110246 LT" išduotą sertifikatą "Dokumentų valdymo sistema Avilys, Klaipėdos miesto savivaldybės administracija, į.k. 188710823 LT", sertifikatas galioja nuo 2024-12-18 09:57:58 iki 2027-12-18 09:57:58
Pagrindinio dokumento priedų skaičius	–
Pagrindinio dokumento pridedamų dokumentų skaičius	–
Pridedamo dokumento sudarytojas (-ai)	–
Pridedamo dokumento pavadinimas (antraštė)	–
Pridedamo dokumento registracijos data ir numeris	–
Programinės įrangos, kuria naudojantis sudarytas elektroninis dokumentas, pavadinimas	Dokumentų valdymo sistema Avilys, versija 3.5.78.2
Informacija apie elektroninio dokumento ir elektroninio (-ių) parašo (-ų) tikrinimą (tikrinimo data)	Atitinka specifikacijos keliamus reikalavimus. Visi dokumente esantys elektroniniai parašai galioja (2025-04-22 13:32:00)
Paieškos nuoroda	–
Papildomi metaduomenys	Nuorašą suformavo 2025-04-22 13:32:01 Dokumentų valdymo sistema Avilys

Projekto dalių tarpusavio suderinimų aktas

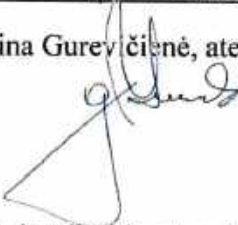
Šiuo suderinimų aktų projekto dalių vadovai (PDV) pažymi, kad, rengdami „Požeminio vandens gavybos gręžinio su elektros pajungimu įrengimas ir lauko tinklų statybos projektas“, Klaipėdoje, Smiltynės g. 14A, Smiltynės g. 14B projektą (projekto numeris TDP-3-01-24), bendradarbiavo tarpusavyje, pateikė visas reikiamas užduotis kitiems projekto dalių vadovams ir atsižvelgė į jiems pateiktas užduotis, patvirtina, kad jų projekto dalyse numatyti sprendiniai iš esmės neprieštaruoja ir papildo kitose projekto dalyse numatytus sprendinius.

<u>Eilės. Nr.</u>	<u>Projekto dalis</u>	<u>Žymuo</u>	<u>PDV vardas, pavardė, atestato Nr., parašas</u>
1.	Hidrogeologinė, vandens tiekimas	LV	Gražina Gurevičienė, atest. Nr. 30988 
2.	Elektrotechninė	LE	Rimutis Abraitis, atest. Nr. 38430 

TEKSTINIŲ DOKUMENTŲ ŽINIARAŠTIS

Dokumento žymuo	Lapų sk.	Laida	Pavadinimas	Pastabos
TDP-3-01-24-LV-BS	2	0	Bylos sudėties žiniaraštis	
TDP-3-01-24-LV-BSR	1	0	Bendrieji statinio rodikliai	
TDP-3-01-24-LV-AR	9	0	Aiškinamasis raštas	
TDP-3-01-24-LV-TS	11	0	Techninės specifikacijos	
TDP-3-01-24-LV-MŽ	3	0	Medžiagų žiniaraštis	

BRĖŽINIŲ ŽINIARAŠTIS

Dokumento žymuo	Lapų sk.	Laida	Pavadinimas	Pastabos
TDP-3-01-24-LV-01	3	0	Sklypo planas su proj. vandens gręžiniu ir vandentiekio tinklais. M 1 : 500	
TDP-3-01-24-LV-02	1	0	Projektuojamo gręžinio geologinis pjūvis ir konstrukcija	
TDP-3-01-24-LV-03	1	0	Pirmo pakėlimo siurblinė M 1 : 20	
TDP-3-01-24-LV-04	4	0	Vandentiekio tinklo išilginis profilis. M _V 1 : 100, M _H 1 : 500	

PRIEDAI

Dokumento žymuo	Lapų sk.	Laida	Pavadinimas	Pastabos
1 priedas	40	0	Kilnojamų elektros energetikos objektų ir įrenginių įrengimo projektas	
2 priedas	7	0	Klaipėdos miesto savivaldybės administracijos direktoriaus įsakymas ir projektavimo užduotis	
3 priedas	3	0	Miesto tvarkymo skyriaus dėl požeminio vandens gavybos gręžinio ir lauko vandentiekio tinklų Smiltynės g. 14A ir Smiltynės g. 14B, Klaipėda projektavimo eigos pasitarimo protokolas Nr. SKP-3, 2024-01-24	
4 priedas	14	0	Nekilnojamojo turto registro duomenų bazės išrašai ir žemės sklypo planai.	

	2024				
LAIDA	ISLEIDIMO DATA	LAIDOS STATUSAS IR ISLEIDIMO PRIEŽASTIS (JEI TAIKOMA)			
KVAL. DOK. NR.	 UŽDAROJI AKCINĖ BENDROVĖ	POŽEMINIO VANDENS GAVYBOS GRĖŽINIO SU ELEKTROS PAJUNGIMU ĮRENGIMAS IR LAUKO VANDENTIEKIO TINKLŲ STATYBOS PROJEKTAS. KLAIPĖDA, SMILTYNĖS G. 14A, SMILTYNĖS G. 14B			
30988	PDV	GRAŽINA GUREVIČIENĖ	BYLOS SUDĖTIES ŽINIARAŠTIS	LAIDA	
38392	PROJEKTUOTOJA	JEKATERINA JANOVSKAJA		0	
KALBOS TRUMP. LT	STATYTOJAS/UŽSAKOVAS KLAIPĖDOS MIESTO SAVIVALDYBĖS ADMINISTRACIJA		TDP-3-01-24-LV-BS	LAPAS	LAPŲ
				1	2

5 priedas	3	0	Nekilnojamo turto registro duomenų bazės išrašas
	14	0	Servituto sutartis (Notarinio registro Nr. 1893)
	14	0	Servituto sutartis (Notarinio registro Nr. 1896)
6 priedas	30	0	Inžinerinių geologinių tyrimų ataskaita
7 priedas	1	0	PE100-RC Hidraulinių parametrų lentelė
8 priedas	1	0	Lokalinė sąmata
9 priedas	1	0	Toponuotrauka
10 priedas	17	0	Projektiniai pasiūlymai
11 priedas	4	0	Planas su proj. vandens gręžiniu ir vandentiekio tinklais M 1 : 500 AB ESO derinimas
12 priedas	2	0	Valstybinės įmonės Valstybinių miškų urėdijos derinimas Nr. 77-S-4744-2025, 2025-04-07
13 priedas	3	0	Kuršių nerijos nacionalinio parko direkcijos derinimas S1-168, 2025-04-11
14 priedas	1	0	Projekto pritarimų, suderinimų lentelė
15 priedas	1	0	Statybos skaičiuojamosios kainos nustatymo dalis (Lokalinė sąmata)

TDP-3-01-24-LV-BS	LAPAS	LAPŲ	LAIDA
	2	2	0

BENDRIEJI STATINIO RODIKLIAI

Objektas: Požeminio vandens gavybos gręžinio su elektros pajungimu įrengimas ir lauko vandentiekio tinklų statybos projektas

Statybos rūšis: Nauja statyba

Statinio kategorija: I gr. nesudėtingas statinys

Objekto statybos adresas: Klaipėda, Smiltynės g. 14A, Smiltynės g. 14B

Statytojas: Klaipėdos miesto savivaldybės administracija

Pavadinimas	Mato vienetas	Kiekis	Pastabos
IV. INŽINERINIAI TINKLAI			
4.1. Vandentiekio tinklų ilgis*	m	349,0	
vamzdžio skersmuo Ø40 mm	„	320,5	klojami uždaru būdu
vamzdžio skersmuo Ø40 mm	„	18,0	klojami atviru būdu
vamzdžio skersmuo Ø32 mm	„	10,5	klojami atviru būdu
4.2. Inžinerinių tinklų apsaugos zonos plotis	„	2,5	į kiekvieną pusę
V. KITI INŽINERINIAI STATINIAI			
5.1. Vandens gręžinys	vnt.	1,0	Gylis – 120,0 m, 3,0 m ³ /h
5.2. Pirmo pakėlimo siurblinė	vnt.	1,0	1,5 m skersmens (požeminė)

* Žvaigždute pažymėti rodikliai apskaičiuojami vadovaujantis Nekilnojamojo turto kadastrinių matavimų ir kadastro duomenų surinkimo taisyklėmis, kurias tvirtina Lietuvos Respublikos žemės ūkio ministras. Baigus statybą ir atlikus kadastrinius matavimus šie rodikliai gali turėti nesminių nukrypimų.

Statinio projekto vadovė: PDV Gražina Gurevičienė atestato Nr. 30988

(vardas, pavardė, parašas, kvalifikacijos atestato arba pažymos Nr., data)

TDP-3-01-24-LV-BSR	LAPAS	LAPŲ	LAIDA
	1	1	0

AIŠKINAMASIS RAŠTAS
1. BENDRIEJI DUOMENYS

Klaipėdos miesto savivaldybės administracijos užsakymu viešųjų tualetų Smiltynės g. Nr. 14A ir Smiltynės g. 14B aprūpinimui vandeniui projektuojamas gręžinys. Vandens poreikis 1440 m³/m, 4,0 m³/d_{vid.}, (8,0 m³/d sezono metu max.), 1,2 m³/h, 0,8 l/s. Tokiam vandens kiekiui tiekti projektuojamo gręžinio našumas 3,0 m³/h. Viešieji tualetai dirbs vasaros sezono metu. Tai nėra komercinė veikla.

Viešieji tualetai statomi suformuotuose Valstybinės žemės sklypuose, kuriuos nuomoja Klaipėdos miesto savivaldybė:

- skl. kad. Nr. 21001/0011: 57 (Smiltynės g. 14A), panaudos sutartis 13SUN-5, 2023-02-09;
- skl. kad. Nr. 2101/0011 : 58 (Smiltynės g. 14B), nuomos sutartis 13SUN-6, 2023-02-10

Vandens gręžinys projektuojamas skl. kad. Nr. 2101/0011 : 57.

Vietinis vandentiekis projektuojamas pagal Klaipėdos miesto savivaldybės administracijos direktoriaus įsakymą Nr. AD1-496, 2023-04-14 ir projektavimo užduotį (techninė užduotis).

Gręžinio vieta nurodyta 1 pav.

Projektuojama darbų teritorija randasi Kuršių Nerijos Nacionalinio parko ribose.

2. PRIVALOMŲJŲ IR PAGRINDINIŲ NORMATYVINIŲ DOKUMENTŲ SĄRAŠAS

Projektas parengtas vadovaujantis šiais privalomais projekto rengimo ir pagrindiniais normatyviniais dokumentais:

- Inžinerinis topografinis planas
- LR žemės gelmių įstatymas
- Leidimų tirti žemės gelmes išdavimo taisyklės
- LR Statybos įstatymas
- LR Aplinkos apsaugos įstatymas
- Lietuvos geologijos tarybos prie Aplinkos ministerijos direktoriaus įsakymas Nr. 1-220, 2022-05-16 “Dėl ištirtų požeminio vandens (išskyrus pramoninį) išteklių aprobavimo tvarkos aprašo patvirtinimo”
- LRAM įsakymas Nr. D1-778, 2021-12-28 “Dėl požeminio vandens vandenviečių apsaugos zonų nustatymo tvarkos aprašo patvirtinimo” pakeitimo.
- LRAM įs. D1-257, 2021-04-28 “Požeminio vandens gręžinių projektavimo, įrengimo, konservavimo ir likvidavimo tvarkos aprašas”
- STR 1.05.01:2017 “Statybą leidžiantys dokumentai. Statybos užbaigimas. Statybos sustabdymas. Savavališkos statybos padarinių šalinimas. Statybos pagal neteisėtai išduotą statybą leidžiantį dokumentą padarinių šalinimas.”

2024		LAIIDOS STATUSAS IR IŠLEIDIMO PRIEŽASTIS (JEI TAIKOMA)		
LAIIDA	IŠLEIDIMO DATA			
KVAL. DOK. NR.	 UŽDAROJI AKCINĖ BENDROVĖ		POŽEMINIO VANDENS GAVYBOS GRĘŽINIO SU ELEKTROS PAJUNGIMU ĮRENGIMAS IR LAUKO VANDENTIEKIO TINKLŲ STATYBOS PROJEKTAS. KLAIPĖDA, SMILTYNĖS G. 14A, SMILTYNĖS G. 14B	
30988	PDV	GRAŽINA GUREVIČIENĖ	AIŠKINAMASIS RAŠTAS	
38392	PROJEKTUOTOJA	JEKATERINA JANOVSKAJA		
KALBOS TRŪMP. LT	STATYTOJAS/UŽSAKOVAS KLAIPĖDOS MIESTO SAVIVALDYBĖS ADMINISTRACIJA		TDP-3-01-24-LV-AR	
			LAPAS	LAPŲ
			1	9

- STR 2.02.04:2004 “Vandens ėmimas, vandenruoša. Pagrindinės nuostatos”
- STR 2.07.01:2003 “Vandentiekis ir nuotekų šalintuvas. Pastato inžinerinės sistemos. Lauko inžineriniai tinklai”

Projektui parengti buvo naudotos licencijuotos projektavimo programinės įrangos:
 ZWCAD Pro 2012, 2016; 2018; 2020;
 MS Office (Word, Excel) 2010, 2016

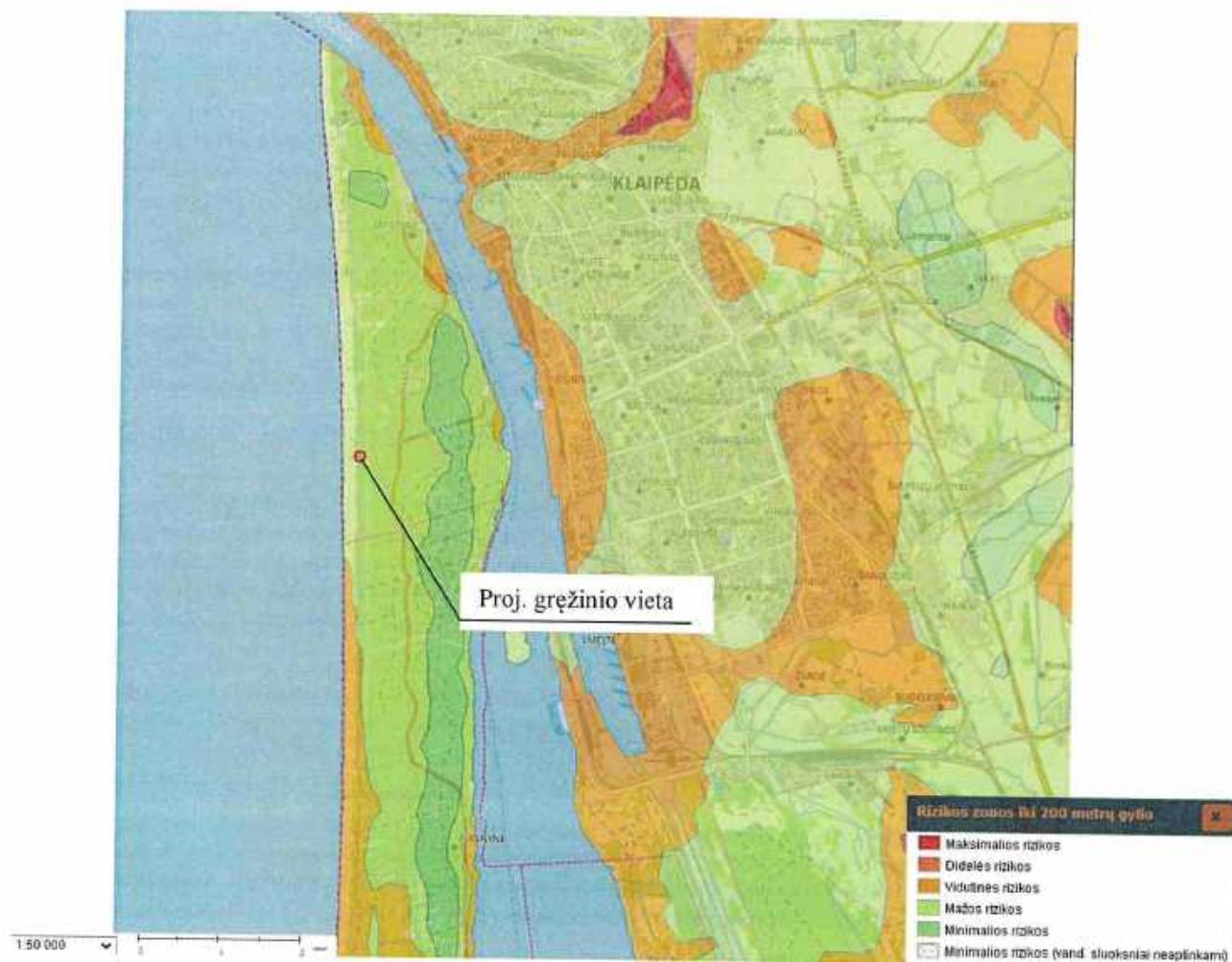

1 pav. Požeminio vandens proveržio rizikos zonų žemėlapis

TDP-3-01-24-LV-AR	LAPAS	LAPŲ	LAI DA
	2	9	0

3. SKLYPO GEOLOGINĖS – HIDROGEOLOGINĖS SĄLYGOS

Projektuojamo gręžinio geologinis pjūvis:

0,0 – 10,0 m smėlis įvairus

10,0 – 30,0 m smėlis įvairus su aleurito tarp sluoksniais

30,0 – 42,0 m priemolis moreninis

42,0 – 60,0 m priemolis moreninis

60,0 – 64,0 m smėlis smulkus

64,0 – 80,0 m priemolis moreninis

80,0 – 88,0 m aleuritas

88,0 – 102,0 m molis

102,0 – 120,0 m smėlis įvairus

Rekomenduojamas eksploatacijai vandeningas horizontas – tai viršutinės jūros smėliai pagal ankstesnių darbų hidrogeologinę medžiagą talpinantys gėlą kalcinį hidrokarbonatinį vandenį.

Vandens cheminė sudėtis, pagal gręžinius eksploatuojančius analogišką vandeningą sluoksnį.

Vandens cheminės sudėties rodikliai pagal GR. Nr. 81176		
Analitės	Mato vnt.	Pagrindiniai vandens cheminės sudėties rodikliai
Savitasis el. laidis	μS cm-1	220,0
Bendras kietumas	mg-ekv/l	3,62
Permanganato skaičius	mgO ₂ /l	4,92
Cl	mg/l	415,6
SO ₄	mg/l	2,52
HCO ₃	mg/l	547,0
CO ₃	mg/l	0,269
NO ₂	mg/l	<0,2
NO ₃	mg/l	<1,0
Na	mg/l	372,4
K	mg/l	13,32
Ca	mg/l	46,94
Mg	mg/l	15,57
NH ₄	mg/l	<0,02
Fe _b	mg/l	0,359
CO ₂	mg/l	128,94
Arsenas	μg/l	<2
Manganas	μg/l	2,69
Fluoridas	mg/l	<0,1
Boras	mg/l	2,276
Ištirpusių mineralinių medžiagų suma	mg/l	1414,0

TDP-3-01-24-LV-AR	LAPAS	LAPŲ	LAIDA
	3	9	0

Projektuojamo gręžinio gylis – 120,0 m. Vandeningo horizonto statinis lygis apie 1,0 m nuo žemės paviršiaus.

Gręžinio gylis patikslinamas atlikus žvalgomąjį gręžimą ir geofizinius tyrimus.

Nesutikus vandeningo horizonto iki projektuojamo gylio gręžinys gilinamas, o sutikus aukščiau gręžinys įrengiamas seklesnis.

Projektuojamo gręžinio našumas apie $3,0 \text{ m}^3/\text{h}_{\text{max}}$, o įrengto gręžinio debitas turi būti ne mažesnis kaip $4,0 \text{ m}^3/\text{h}$.

Išnagrinėkime, kaip apsaugotas vandeningas horizontas nuo paviršinės taršos.

Paskaičiuokime, per kiek laiko pakliuvę teršalai ant žemės paviršiaus tik per priemolius pertekėtų į vandeningą sluoksnį.

$$T_{par} = \frac{n \cdot m}{\sqrt[3]{E^2 \cdot K_0}};$$

čia: n – poringumo koeficientas ($0,01 \text{ m/p}$);

m – sluoksnio storis, $28,0 \text{ m}$;

E - infiltracijos intensyvumas ($1 \cdot 10^{-5} \text{ m/p}$);

K_0 – filtracijos koeficientas ($0,001 \text{ m/p}$);

Parametrų reikšmės priimtose analogiškos panašioms hidrogeologinėms sąlygoms.

$$T_{par} = \frac{0,01 \cdot 28}{\sqrt[3]{(1 \cdot 10^{-5})^2 \cdot 0,001}} = 6034 \text{ paros (17 metų)}$$

Nustatyta, kad požeminėse sąlygose patogeniniai organizmai išlieka gyvybingi 200 parų, o vėliau žūsta. Taigi aišku, kad bakteriologinės taršos pavojaus nėra.

Apie gręžinį sudaroma griežto režimo juosta, kurią priimsime $R = 3 \text{ m}$. Būtina prižiūrėti gręžinį taip, kad jokie teršalai nepatektų per gręžskylę ar užvamzdinę ertmę. Taip pat saugoti jį nuo tyčinės taršos ar patvankos. Už gręžinio priežiūrą ir požeminio vandens apsaugą nuo užteršimo atsako gręžinį eksploatuojanti įmonė.

Griežto režimo juostoje nevykdyti jokių darbų nesusijusių su vandens tiekimu.

Gręžinio vanduo negali būti naudojamas kaip maisto produktas (gėrimui).

Išgauto vandens gręžinio Nr. 81176 (Smiltynės g. 33) cheminiai ir indikatoriniai rodikliai ne visi atitinka HN 24 : 2023 reikalavimus.

Naudojamo vandens balansas pateiktas 3.1 lentelėje.

TDP-3-01-24-LV-AR	LAPAS	LAPŲ	LAIDA
	4	9	0

3.1 lentelė

Naudojamo vandens balansas

Vandens tiekimo (išgavimo šaltinis)	Vandens naudojimo sritys (tikslai)	Didžiausias valandinis debitas, m ³ /h	Didžiausias paros debitas, m ³ /d	Vidutinis metinis kiekis, m ³	Taupymo ir apsaugos priemonės
1	2	3	4	5	6
Vandens gręžinys x=6178479.77 y=317775.09	bučiai	gręžinio našumas 3,0 m ³ /h	$\frac{4,0 \text{ m}^3/\text{d}_{\text{vid}}}{8,0 \text{ m}^3/\text{d}_{\text{max}}}$	1440,0	Gręžinio antžeminė dalis ir užvamzdinė ertmė izoliuojamos. Periodiškai tirama vartojamo vandens cheminė sudėtis ir mikroorganizmų skaičius. Vandens apskaita siurblinėje

TDP-3-01-24-LV-AR	LAPAS	LAPŲ	LAIDA
	5	9	0

4. DARBŲ METODIKA IR APIMTYS

Gręžimo darbai

- Gręžimo būdas – sukamasis;
- 0,0 – 12,0 m gręžiama 346 mm skersmens rutuliniu kaltu;
- 12,0 - 120,0 m gręžiama 132 mm skersmens rutuliniu kaltu;
- 12,0 - 120,0 m gręžskylės platinimas 243 mm skersmens rutuliniu kaltu;
- vidutinė uolienuų kategorija III-IV;
- vidutinė darbų kategorija 3,8;
- 0,0 – 12,0 m nuleidžiama nukreipiamoji kolona 273 mm (PL) skersmens;
- 0,0 - 120,0 m nuleidžiama filtrinė kolona 140/125 mm (PVC-U) skersmens (kompaktonitas, smėlio-molio mišinys);
- 108,0 – 118,0 m filtras tinklelinis 125 mm (PVC-U) skersmens (užpylimas rūšiniu švairiu žvyru);
- 118,0 - 120,0 m sėdintuvas (vamzdis nuosėdoms) 125 mm (PPVC-U) skersmens;
- Atlikus žvalgomąjį gręžimą gręžinyje atliekami geofiziniai tyrimai. Pagal gautus parametrus tikslinamas gręžinio gylis ir konstrukcija, filtro įrengimo intervalas.
- Bandomasis išpumpavimas kompresoriumi ar siurbliu atliekamas 1-os pam. bėgyje, pagal gautus parametrus tikslinamas giluminio siurblio nuleidimo gylis. Išpumpavimo pabaigoje paimami mėginiai vandens kokybės tyrimams. Užbaigus darbus gręžinys nustatyta tvarka perduodamas užsakovui ir pateikiamas gręžinio pasas, suderintas Lietuvos geologijos tarnyboje.

Montavimo darbai

Vandens tiekimas:

- Montuojama pirmo pakėlimo siurblinė $d=1,5$ m (g/b).
- į 13,0 m gylį montuojamas siurblys $3,0 \text{ m}^3/\text{h}$, $H = 53$ m, $0,75 \text{ kW}$, $2,5 \text{ A}$, 400 V
- $\varnothing 40$ mm vandens kėlimo kolona - $13,0 + 3,0$ m nuo siurblio iki gręžskylės;
- kabelis H 07 RNF $4 \times 2,5 \text{ mm}^2$ - $13,0 + 3,0$ m nuo siurblio iki gręžskylės;
- slėginis indas (hidroforas) HT (slėgio relė, apsauginis vožtuvas ir kt. fasoninės dalys) 150 ltr. talpos montuojamas siurblinėje;
- giluminio siurblio valdymui automatika - valdymo ir apsaugos pultas montuojamas šalia siurblinės ant atramos spec. dėžėje;
- kabelis CYKY $4 \times 2,5 \text{ mm}^2$ nuo valdymo ir apsaugos pulto iki gręžskylės – 6,0 m;
- kabelis CYKY $3 \times 1,5 \text{ mm}^2$ nuo valdymo ir apsaugos pulto iki hidroforo (slėgio relei) - 6,0 m;
- kabelis CYKY $3 \times 1,5 \text{ mm}^2$ nuo valdymo ir apsaugos pulto iki drenažinio siurblio - 6,0 m;
- kabelis CYKY $3 \times 1,5 \text{ mm}^2$ nuo valdymo ir apsaugos pulto iki plūdinės relės - 6,0 m;

Lauko vandentiekis:

- lauko vandentiekis PE 100, RC $\varnothing 40$ mm – $338,5 + 33,5$ m, $\varnothing 32$ mm – $10,5 + 1,5$ m nuo gręžskylės iki Smiltynės g. 14A, Smiltynės g. 14B, $\sim 1,3 - 1,64$ (2,14) m gylyje.
- Lauko vandentiekis klojamas uždaru būdu, o atkarpos Gr.-PK4, BT1-VČ1, PK7-BT8, BT7-VČ2, Gr.(PK1)-BT klojamos atviru būdu.
- Smiltynės kurortinės teritorijos ir valstybinės reikšmės miškų priežiūrai Smiltynės g.14A, Smiltynės g. 14B sklypuose projektuojami vandens paėmimo čiaupai VČ1, VČ2.

TDP-3-01-24-LV-AR	LAPAS	LAPŲ	LAIDA
	6	9	0

Pastaba:

Lauko vandentiekis projektuojamas 1,30 – 1,64 (2,14) m gylyje, įvertinus gruntinio vandens slūgsojimo gylį ir smėlių granulimetrinę sudėtį (Inžinerinių geologinių tyrimų ataskaita, priedas Nr. 5), taip pat žemės paviršiaus altitudes.

PAGRINDINĖS PROJEKTUOJAMŲ DARBŲ APIMTYS

Eil. Nr.	Darbų ir išlaidų pavadinimas	Mato vnt.	Kiekis	Pastabos
Vandens tiekimas:				
1.	Gręžinio gylis	m	120,0	Individualus projektas
2.	Nukreipiamoji kolona 273 mm skersmens	m	12,24	Pagal proj. gręžinio našumą ir geologines sąlygas, įvertinus nuostolius
3.	Filtrinė kolona 140 mm skersmens	m	3,06	-„-“
4.	Filtrinė kolona 125 mm skersmens	m	109,14	-“-
5.	Filtrai 125 mm skersmens	m	10,2	-”-
6.	Uolienuų kategorija, vid. III - IV	m	120,0	Pagal projektą
7.	Gręžimo antgalių susidėvėjimas			
	Ø346 mm	vnt.	0,10	Pagal darbų technologiją ir normatyvus
	Ø243 mm	vnt.	0,86	-“-
	Ø132 mm	vnt.	0,86	-”-
8.	Kitos medžiagos:			
	žvyras	m ³	0,84	-“-
	cementas	t	0,96	-“-
9.	Papildomos medžiagos	-	5%	Molis, kompaktonitas, vanduo
10.	Išpumpavimas kompresoriumi ar siurbliu	pam.	1,0	Pagal darbų metodiką
11.	Pirmo pakėlimo siurblinė d=1,5 m	vnt.	1,0	G/b
12.	Hidroforas 150 ltr.	vnt.	1,0	Montuojamas siurblinėje
13.	Valdymo ir apsaugos pultas	vnt.	1,0	Montuojamas šalia siurblinės ant atramos spec. dėžeje
14.	Giluminis siurblys	vnt.	1,0	3,0 m ³ /h, H=53 m, 0,75 kW, 2,5 A, 400 V
15.	Vandens kėlimo kolona Ø40 mm	m	16,0	Nuo siurblio iki gręžskylės
16.	Kabelis H 07 RNF 4 x 2,5 mm ²	m	16,0	Nuo siurblio iki gręžskylės
17.	Kabelis CYKY 4 x 2,5 mm ²	m	6,0	Nuo valdymo ir apsaugos pulto iki gręžskylės
18.	Kabelis CYKY 3 x 1,5 mm ²	m	6,0	Nuo valdymo ir apsaugos pulto iki hidroforo slėgio relės
19.	Kabelis CYKY 3 x 1,5 mm ²	m	6,0	Nuo valdymo ir apsaugos pulto

TDP-3-01-24-LV-AR	LAPAS	LAPŲ	LAIDA
	7	9	0

20.	Kabelis CYKY 3 x 1,5 mm ²	m	6,0	iki drenažinio siurblio Nuo valdymo ir apsaugos pulto iki plūdinės relės
Lauko vandentiekis:				
19.	Lauko vandentiekio vamzdžiai PE100, RC Ø40 mm	m	372,0	Nuo gręžskylės iki Smiltynės g. 14A, Smiltynės g.14B
	PE100, RC Ø32 mm	m	12,0	

5. ESAMI ŽELDINIAI

Projektuojamų darbų teritorijoje yra daugybė želdinių, kuriuos vykdant statybos darbus reikia nepažeisti ir būtina išsaugoti.

Darbai turi būti vykdomi pagal LRAM įs. Nr. D1-193, 2010 03 15 d. „Dėl želdinių apsaugos vykdant statybos darbus, taisyklių patvirtinimo“.

Smiltynės g. 14A sklype, kur projektuojamas gręžinys, darbų aikštelė turi būti paruošiama prieš gręžimo darbų pradžią.

Klojant vandentiekio tinklus 320,5 m bus klojama uždaru būdu (betranšėjiniu būdu) po pėsčiųjų taku. Arčiausiai augantys medžiai yra už 2,0 – 3,0 m. Jie pažeidžiami nebus.

28,5 m vandentiekio tinklų klojama atviru būdu – tranšėjoje. Tai Smiltynės g. 14A sklype turime išsaugoti vieną medį, o Smiltynės g. 14B – 2 medžius. Jie bus aptveriami tvorelėmis.

Įrengiant 7 darbo duobes arti esančių želdinių neatžymėta,

Jeigu vykdant statybos darbus bus pažeidžiami medžių kamienai, lajos ar šaknys, būtina vadovautis galiojančiomis želdinių priežiūros taisyklėmis.

Projekte numatyti valstybinės reikšmės miškų priežiūrai 2 vandens paėmimo čiaupai.

6. STATYBINĖS ATLIEKOS

Vykdamas gręžimo ir statybos-montavimo darbus susidarys įvairios statybinės atliekos.

Susidarancios atliekos tvarkomos pagal LRAM 2006 12 29 d. įs. Nr. D1-637 „Dėl statybinių atliekų tvarkymo taisyklių patvirtinimo“ ir pakeitimo 2014 08 28 d. Nr. D1-698.

Gręžimo darbų metu bus naudojamas praplovimo skiedinys, po darbų susidarys dumblas.

Į objektą bus atvežamos medžiagos pakuotėse reikalingos praplovimo skiediniui gaminti, užvamzdinės ertmės izoliacijai.

Klojant vandentiekio tinklą uždaru būdu bus įrengiamos 7 darbo duobės (2,0m x 2,0m x 1,80m (2,14m)) ir nuimamas asfalto dangos sluoksniš.

Įrengiant gręžinį, klojant vandentiekio tinklą bus naudojami polietileno (PE), polivinilchloridiniai (PVC-U) vamzdžiai Ø32, Ø40, Ø125, Ø140 mm skersmens, kur susidarys nedideli kiekiai įvairaus skersmens nuopjovų.

Atliekos bus perduotos tvarkyti atitinkamus leidimus turinčiam atliekų tvarkytojui.

Susikaupusios atliekos pagal sudarytas sutartis išvežamos į specialus atliekų sąvartynus. Aktai apie priduotas į sąvartynus atliekas turi būti saugomi iki objekto užbaigimo.

TDP-3-01-24-LV-AR	LAPAS	LAPŲ	LAI DA
	8	9	0

STATYBINIŲ ATLIEKŲ SĄRAŠAS

Atliekų pavadinimas	Kiekis. m ³	Kodas	Pavojingumo klasė	Atliekų saugojimas	Nurodomi atliekų tvarkymo būdai
gręžimo metu susidaręs dumblas	3,0	010504	nepavojingos	iki gręžimo darbų pabaigos	perduodama atliekų tvarkytojui
mišrios, pakuotės	0,02	150106	nepavojingos	konteineriuose	perduodama atliekų tvarkytojui
asfaltas	22,0	170302	nepavojingos	nesaugomos	panaudojamos vietoje, dalis perduodama atliekų tvarkytojui
polietilenas	0,02	170203	nepavojingas	konteineriuose	perduodama atliekų tvarkytojui

TDP-3-01-24-LV-AR	LAPAS	LAPŲ	LAIDA
	9	9	0

TECHNINĖS SPECIFIKACIJOS

1. BENDROJI DALIS

Visuose su techninėmis specifikacijomis susijusiuose projekto dokumentuose, tiekimo, montavimo bei kitų darbų paskirtis – įdiegti, sumontuoti, išbandyti, perduoti eksploatacijai tinkamas sistemas. Sistemos turi būti užbaigtos ir tinkamos eksploatuoti.

Montavimo, paleidimo – derinimo organizacija privalo būti susipažinusi su šių sistemų darbams keliamais reikalavimais ir pilnai atsako už atliktų darbų kokybišką išpildymą.

Prieš pradėdant tiekimo darbus, rangovas turi gauti raštišką užsakovo sutikimą dėl visų neatitikimų ar nukrypimų nuo brėžinių ir techninių specifikacijų, ir turėti pritarimą naudojamoms medžiagoms.

Priduodant objektą rangovas privalo pateikti Užsakovui eksploatavimo ir techninio aptarnavimo aprašymus.

Eksploatavimo ir techninės priežiūros instrukcijos turi būti tokio lygio, kad personalas galėtų eksploatuoti įrenginius.

2. TECHNINIAI REIKALAVIMAI GAMINIAMS IR MEDŽIAGOMS

Visos medžiagos ir įranga bus pagal metrinčius/SI tarptautinius standartus.

Visi įrengimai, gaminiai ir medžiagos, numatomi įrengti projektuojamame objekte turi atitikti europines normas ir standartus bei visi sertifikuoti gaminiai turi turėti sertifikatus, išduotus Lietuvoje.

Visi pagaminti gaminiai, medžiagos ir įranga turi būti naudojami, instaliuojami, sujungti, pastatyti, panaudoti, išvalyti ir prižiūrėti pagal gamintojo ar tiekėjo instrukcijas, nebent nurodyta kitaip.

Medžiagų kokybės reikalavimai:

Atlikus montavimo darbus, techninei priežiūrai turi būti pateikiami konkrečių medžiagų dokumentai, techniniai liudijimai, sertifikatai, dokumentai, patvirtinantys gaminių, medžiagų ir įrengimų kokybę ir technines charakteristikas, atitinkančias techninių specifikacijų reikalavimus.

Medžiagos, gaminiai bei įrengimai turi būti šiuolaikiški ir sertifikuoti Lietuvos Respublikoje.

Visos atvežamos į statybą medžiagos turi būti tokia apakavime, kokiame jas parduoda gamintojas - su etiketėmis ir dokumentais, patvirtinančiais jų tapatybę.

Vengti ilgesnio gaminių sandėliavimo statybvietėje.

Atvežtos į statybą medžiagos ir gaminiai turi būti tuoj pat apžiūrėti ir jei yra defektų ar neatitikimų užsakymams - pareikštos raštu pretenzijos tiekėjams.

Visos medžiagos ir įranga kontaktuojančios su vandeniu turi atitikti reikalavimus geriamajam vandeniui.

2024		LAIIDOS STATUSAS IR IŠLEIDIMO PRIEŽASTIS (JEI TAIKOMA)	
LAIIDA	IŠLEIDIMO DATA		
KVAL. DOK. NR.	 UŽDAROJI AKCINĖ BENDROVĖ	POŽEMINIO VANDENS GAVYBOS GREŽINIO SU ELEKTROS PAJUNGIMU ĮRENGIMAS IR LAUKO VANDENTIEKIO TINKLŲ STATYBOS PROJEKTAS KLAIPĖDA, SMILTYNĖS G. 14A, SMILTYNĖS G. 14B	
30988	PDV	GRAŽINA GUREVIČIENĖ	LAIIDA
38392	PROJEKTUOTOJA	JEKATERINA JANOVSKAJA	0
KALBOS TRUMP. LT	STATYTOJAS/UŽSAKOVAS KLAIPĖDOS MIESTO SAVIVALDYBĖS ADMINISTRACIJA	TDP-3-01-24-LV-TS	LAPAS
			LAPŲ
			1 11

3. PIRMO PAKĖLIMO SIURBLINĖ

Pirmo pakėlimo siurblinės korpusas turi bŪti sandarus, nelaidus vandeniui, atsparus cheminiam poveikiui. Projektuojama siurblinė: DN 1500 mm, H – 2,4 m. Siurblinė yra požeminė, bet esant reikalui gali bŪti iškeliamą ir apipylimuojama. Jos tikslus aukštis virš žemės paviršiaus tikslinamas statybvietyje, atsižvelgiant į gruntinio vandens aukštį bei esamą realjefą.

3.1. Medžiagos

3.1.1. PE slėginiai vamzdžiai

Vamzdžiai PE80 (PE100) gaminami iš polietileno.

Vamzdžių slėgio klasė PN10.

Vamzdžiai turi bŪti juodos spalvos su mėlynos spalvos markiravimu. Vamzdžiai skirti geriamajam vandeniui. Vamzdžiai turi turėti maisto prekės higieninį pažymėjimą ir atitiktis sertifikata, išduotus Lietuvoje.

3.1.2. Korozijai atsparūs sujungimai, ventiliai

Vandentiekio sistemoje montuojami rutuliniai ventiliai su tiesiu sriegiu. Ventiliai ir sujungimai turi bŪti iš korozijai atsparių medžiagų, korpusas turi bŪti žalvarinis arba nerūdijančio plieno AISI 316, montuojami su trumpa rankena padengta plastmase.

Ventiliai ir sujungimai montuojami gulsčiuose ir vertikaliuose vamzdynuose srieginiu sujungimu.

3.1.3. Vandens skaitiklis

Skaitiklis skirtas matuoti ir registruoti vandens suvartojimą

Vandens skaitiklis turi atitikti tokius parametrus:

- Skaitiklio parametrai: DN 25;
- Nominalus debitas 3,5 m³/h;
- Maksimalus debitas 7,0 m³/h.

3.1.4. Manometras

Skirtas neagresyviems skysčiams. Slėgio ribos 0 – 6 bar. Manometras turi bŪti registruotas Lietuvos standartizacijos departamente ir turi turėti patikros sertifikata.

3.1.5. Atbulinis vožtuvas

Naudojamas vožtuvas sriegine jungtimi. Atbulinis vožtuvas gali bŪti membraninis, diskinis, spyruoklinis arba rutulinis. Vožtuvo darbinė slėgio klasė turi bŪti ne mažesnė kaip PN10. Vožtuvo korpusas gali bŪti ketaus, žalvario arba nerūdijančio plieno AISI 316, sandarinimas EPDM žiedinė tarpinė. Atbulinis vožtuvas atidarytoje padėtyje turi užtikrinti tiesiasrovinį vandens tekėjimą be kliūčių.

3.1.6. Apsauginis vožtuvas

Apsauginis vožtuvas turi apsaugoti vandens tiekimo sistemą nuo per didelio slėgio. Priklausomai nuo giluminio siurblio našumo montuojamas 25-50 mm diametro vožtuvas. Nuo vožtuvo vandens ištekėjimo angos turi bŪti nuvestas vamzdis (be uždaromosios armatūros) į grėžinį. Apsauginis vožtuvas turi turėti rankenėlę slėgiui reguliuoti. Vožtuvo pajungimas – srieginis.

3.1.7. Nuorinimo vožtuvas

Naudojami automatiniai arba kombinuoti nuorinimo vožtuvai skirti iki PN10 darbinio slėgio. Korpusas gali bŪti iš plieno, padengto epoksidiniais milteliais arba neilonas armuotas stiklo pluoštu. Visos mechaninės detalės turi bŪti apsaugotos nuo korozijos. Nuorinimo vožtuvai jungiami sriegiu.

TDP-3-01-24-LV-TS	LAPAS	LAPŲ	LAI DA
	2	11	0

3.1.8. Hidroforas

Hidroforas - tai slėgiminis (hidroakumuliacinis) indas šalto vandens tiekimo sistemoms. Jo paskirtis - palaikyti spaudimą vandens tiekimo sistemoje, apsaugoti vandens tiekimo sistemą nuo hidraulinių smūgių ir padaryti vandens tiekimą stabilų.

Hidroforo korpusas gali metalinis arba plastikinis, vidinis ir išorinis paviršiai atsparūs korozijai; patvari membrana.

Naudojamas hidroforas, kurio bendra talpa ne mažesnė kaip 150 l.

3.1.9. Drenažinio vandens šalinimui

Gręžinio pirmo pakėlimo siurblinėje statomas drenažinis vandens siurblys su plūdiniu jungikliu. Drenažiniai vandens siurbliai gerai tinka užtvindytų nedidelių patalpų drenažui-nusausinimui susiklosčius avarinėms situacijoms. Drenažiniai vandens siurbliai gali būti naudojami iki 3 m gylyje po vandeniu.

3.1.10. Dangtelis gumuotas

Šiuo dangteliu hermetizuojama (uždengiama) gręžinio eksploatacinė kolona. Dangtelio diametras turi atitikti eksploatacinės kolonos diametrą. Jo konstrukcijoje turi būti uždaroma anga vandens lygiui gręžinyje matuoti ir anga orlaidžiui.

3.2. Surenkamo gelžbetonio elementai

3.2.1. Betoniniai žiedai

Betoniniai žiedai su suleidimais (falcais) gaminami vibropresavimo būdu iš sunkaus betono, kurio tankis yra 2500 kg/m^3 . Betono klasė B 35/45, atsparumo šalčiui markė $F \geq 100$, betonas nelaidus vandeniui – vidutinis vandens įsiskverbimo į jį gylis $< 20 \text{ mm}$, didžiausias $\leq 50 \text{ mm}$ (pagal LST 1428.8).

Žiedai gaminami su cinkuotomis lipynėmis, kurios įmontuojamos gaminant.

Betoniniai paviršiai turi atitikti A4 kategorijai.

3.2.2. Gelžbetoninės plokštės

Plokštės gaminamos iš sunkaus betono, kurio tankis 2400 kg/m^3 . betono klasė B 35/45, atsparumo šalčiui markė $F \geq 100$, jis nelaidus vandeniui.

Plokštės su $\varnothing 700$ anga armuoti 2 tinklais AIII klasės ir Vr1 klasės armatūros. Aplink angą armuoti atskirais strypais iš AIII tipo armatūros.

Plokštės pakėlimo kilpos turi būti iš atitinkamo skersmens AI klasės armatūros. Armatūros apsauginis betono sluoksnis – 20 mm. Leistinas apsauginio betono sluoksnio nuokrypis šulinių plokštėms $\pm 3 \text{ mm}$.

Betoniniai paviršiai turi atitikti paviršių kategorijas:

A4 – apatinis paviršius,

A7 – viršutinis paviršius.

3.2.3. Montavimas

Visi atvežti į statybvieta gaminiai turi turėti deklaraciją ir būti aprobuoti Techninės priežiūros atstovo. Deklaracijoje nurodomas gamyklos indeksas ir gaminio markė.

Priimant surenkamas gelžbetonines konstrukcijas, atvežtas į statybos aikštelę, Techninės priežiūros atstovas turi patikrinti ar elementų matmenys atitinka nurodytus deklaracijoje, ar nepažeisti gaminiai, jų įdėtinės ir fiksuojančios detalės bei montavimo kilpos, ar elementų kokybė atitinka reikalavimus.

Įdėtinių detalių ir gaminio plokštumos turi sutapti.

TDP-3-01-24-LV-TS	LAPAS	LAPŲ	LAIDA
	3	11	0

Už surenkamų elementų pakrovimo teisingumą, už konstrukcijų pervežimo kokybę, laikymo ir montavimo kokybę atsako Rangovas.

Surenkamus siurblinės elementus montuoti ant cemento – smėlio mišinio.

Įlipimui į siurblinę numatyti įmontuojamas metalines cinkuotas lipynes.

3.2.4. Siurblinės liukų dangčiai ir lipynės

Šuliniai nevažiuojamojoje dalyje (žalioje zonoje) įrengiami su lengvojo tipo dangčiais iš kaliaus ketaus arba kompozicinių medžiagų, PVC, PP ir kitų medžiagų. Nevažiuojamojoje dalyje liukai ir dangčiai turi atitikti LST EN 124 [5.2] reikalavimus. Liukų dangčiai turi būti glaudžiai prigludę prie korpuso žiedinio paviršiaus. Dangtis į korpusą turi tilpti laisvai. Dangčio krašto nesutapimas su korpuso kraštu $\pm 2,5$ mm.

Liukų paviršius turi būti nuvalytas nuo prielajų, išlajų. Liukų paviršiuje negali būti didesnių kaip 10 mm skersmens ir 3 mm gylio tuštumų, užimančių daugiau 5% liuko paviršiaus. Įtrūkimai liukuose neleistini.

Liukai turi būti tiekiami sukomplektuoti. Į komplektą įeina:

- dangtis,
- korpusas,

Liuko korpuso viršus turi iškilti 50mm ÷ 200mm virš projektinio žemės lygio žalioje zonoje.

Tarpinis dangtis, lankstomas, gaminamas iš polivinilchlorido (PVC).

Ventiliacijos kaminėliai gaminamas iš polivinilchlorido (PVC).

Įlipimui į siurblinę ir šulinį numatytos $\varnothing 16$ mm metalinės cinkuotos lipynės, patikimai įtvirtintos į žiedo sienutę kas 250 mm (350 mm).

4. HIDROIZOLIACIJOS DARBAI

4.1. Hidroizoliacija

Požeminių įrenginių elementų sandūrų ir montavimo kiaurymių hermetizavimui naudoti sandarinimo medžiagas ir mišinius, kurie užtikrina nepralaidumą vandeniui.

Išorinė siurblinės hidroizoliacija vykdoma padengiant 1 – 2 kartus skystu bitumu, bitumine emulsija. Turi susidaryti vienalytis nelaidus vandeniui sluoksnis.

4.1. lentelė. Reikalavimai teptinei hidroizoliacinei dangai

STORIS	3 - 4 mm
NEPRALAIIDUMAS VANDENIUI	geras
ATSPARUMAS VEIKIANT AGRESYVIAI TERPEI	geras
ATSPARUMAS PUVIMUI	aukštas

Hidroizoliacija ant paviršiaus gali būti užnešama dengiant šepetiu, glaistykle arba purškiant. Izoliacijos paviršius turi būti išlygintas. Hidroizoliacinės dangos storis turi būti apie 3,0 - 4,0 mm. Hidroizoliuotas paviršius turi būti apsaugotas nuo mechaninių pažeidimų bei neigiamo aplinkos poveikio (lietaus, saulės, vėjo, šalčio) kietėjimo metu.

Atliekant hidroizoliavimo darbus, vadovautis hidroizoliacinės medžiagos gamintojo nurodymais.

TDP-3-01-24-LV-TS	LAPAS	LAPŲ	LAIDA
	4	11	0

4.2. Reikalavimai izoliuojamam paviršiui

Nuo izoliuojamo pagrindo turi būti nuvalytos šiukšlės, dulkės. Jis turi būti sausas, švarus, bet kokie plyšiai ir nelygumai, viršijantys leistinus turi būti užpildyti ir išlyginti

4.3. Hidroizoliacijos darbų vykdymas žiemos metu

Kai temperatūra žemesnė kaip +5⁰ C, izoliacines dangas galima įrengti tik taikant specialių priemonių kompleksą (šildant paviršius, izoliacines medžiagas, vartojant priedus).

Darbo vieta turi būti apsaugota nuo kritulių, o izoliuojami paviršiai išdžiovinami.

5. GRĘŽINIO ĮRENGIMAS

Gręžimo darbai vykdomi gręžimo antgalių pagalba. Gręžimas vykdomas be kerno pakėlimo. Naudojami rutuliniai kaltai (RK) – gręžinio gręžimui ir jo platinimui. Kaltų skersmuo parenkamas pagal normatyvus, įvertinus projektinę gręžinio konstrukciją.

Gręžinio įrengimui naudojami filtrinei kolonai ir filtrui vamzdžiai iš PVC-U, kurie atitinka keliamus higieninius reikalavimus medžiagoms geriamojo vandens tiekimui. Vamzdžiai pagaminti pagal galiojančius standartus ir normatyvus.

5.1. PVC-U slėginiai vamzdžiai

Vamzdžiai PVC-U gaminami iš polivinilchlorido.

Vamzdžiai gali būti su sriegine arba klijuojama jungtimis

5.2. Kaltai

Ø346mm RK (MS, TS)

Ø243mm RK (MS, TS)

Ø132mm RK (MS, TS)

MS – vidutinio minkštumo uolienos;

TS – vidutinio kietumo uolienos;

Kaltai keičiami priklausomai nuo uolienų savybių. MS ir TS kaltai gaminami iš specialių plieno lydinių.

5.3. Nukreipiamoji kolona

Nukreipiamoji kolona Ø273 mm numatyta iš plieninių vamzdžių. Nukreipiamoji kolona gali būti iškeliamą. Jei kolona paliekama, tokiu atveju nukreipiamosios kolonos užvamzdinė dalis užcementuojama.

5.4. Filtrinė kolona

Filtrinės kolonos numatytos iš polivinilchloridinių movinių geriamam vandeniui skirtų (PVC-U) vamzdžių, Ø140/125 mm.

5.5. Filtras

Filtrui naudojami PVC-U, Ø125 mm vamzdžiai. Naudojamas tinklelinis filtras.

5.6. Žvyras

Užfiltrinė dalis apipilama rūšiniu žvyru. Žvyro užpilas skirtas filtro užpylimui, kad padidinti priefiltrinės zonos našumą ir apsaugoti nuo smulkių dalelių patekimo į gręžinį. Žvyro užpilo frakcija parenkama atsižvelgiant į vandeningo horizonto granulometrinę sudėtį.

5.7. Vandeningų horizontų izoliacija

Užvamzdinė ertmė Ø140/Ø125 mm užpilama švriu rūšiniu žvyru, toliau kompaktonu, smėlio-molio mišiniu, vėl kompaktonu, o nukreipiamosios kolonos užvamzdinė dalis užcementuojama. Cementas naudojamas gręžinio apsauginių vamzdžių cementacijai. Naudojamas cementas C 35/45 markės.

TDP-3-01-24-LV-TS	LAPAS	LAPŲ	LAIDA
	5	11	0

6. VANDENS KĒLIMO ĪRANGA

Vandens kēlimo ģrangos paskirtis yra pakelti vandenį iš gręžinio ir paduoti jį ģ vandentiekio tinklus. Vandens pakēlimo ģrangos komplektā sudaro: giluminis siurblys, vandens pakēlimo vamzdžiai, elektros kabelis su sujungimo mova, nerūdijančio plieno saugos lynas su segtukais (jei reikalinga), laikikliai.

6.1. Giluminis siurblys

Giluminis siurblys skirtas vandens tiekimui iš gręžinio. Siurbliai turi būti su integruotu atbuliniu vožtuvu. Siurblys susideda iš dviejų dalių: elektros variklio ir turbininės dalies, kurių velenai sujungti mova.

Elektros variklis turi atitikti šiuos reikalavimus:

variklį aušina siurbiamas vanduo; maksimali vandens temperatūra +35C°; variklio apsisukimų skaičius – 2800-2900 aps/min.; variklio ģjungimų skaičius – 20 kartų per 1 val.

Siurblys (turbininė dalis) turi atitikti šiuos reikalavimus:

- maksimali vandens temperatūra +35 °C;
- maksimalus smėlio kiekis vandenyje – 50 g/m³.

6.2. Slėgio rėlė.

Slėgio rėlė skirta automatiškai ģjungti ir išjungti giluminį siurbli. Slėgio rėlės apsaugos klasė turi būti IP 54 arba aukštesnė. Montuoti slėgio rėlę tipo FSG, XMP, BCP, CS arba analogiškā.

Slėgio rėlė ģ elektros tinklą pajungiama laidais, kurių skerspjūvis neviršija 2,5 mm².

6.3. Elektros kabelis

Elektros kabelis (iai) reikalingas elektros energija aprūpinti giluminį siurbli, drenažinį siurbli ir kt.

Elektros kabelius kloti, vadovaujantis „Elektros ģrenginių ģrengimo bendrosiomis taisyklėmis, elektros linijų ir instaliacijos ģrengimo taisyklėmis, elektros ģrenginių relinės apsaugos ir automatikos ģrengimo taisyklėmis ir skirstyklų ir pastočių elektros ģrenginių ģrengimo taisyklėmis“.

Siurblio varikliui elektros kabelio laidų skerspjūvis parenkamas iš spec. lentelių, ģvertinant variklio galingumą ir siurblio montavimo gylį.

Saugos lyno diametras parenkamas, ģvertinus siurblio svorį ir jo montavimo gylį. Lynas prie siurblio ir gręžinio galvutės tvirtinamas nerūdijančio plieno segtukais.

Naudoti H07RNF, TML (AQUA BAM), CYKY arba analogiškā elektros kabelį.

6.4. Valdymo ir apsaugos pultas.

Giluminio siurblio valdymo ir apsaugos pultas turi atitikti siurblio variklio technines charakteristikas. Valdymo pultas privalo turėti vietinį rankinį valdymā ir automatinį valdymā pagal išvystomā vandens slėgį, kontroliuojamā slėgio rėlės pagalba. Pulse privalo būti apsauga nuo trumpų sujungimų, perkrovų, fazės dingimo.

6.5. Siurblio paleidimo-derinimo darbai

Rekomenduojama, kad siurblio montavimą atliktų ģmonės, kurios turi šiems darbams licenzijā.

Montuojant būtina laikytis sekančių reikalavimų:

- siurbli montuoti ģ gylį ne mažiau kaip 1 m žemiau dinaminio vandens lygio ir aukščiau filtro darbinės dalies;
- siurbli montuoti ģ atitinkamo diametro gręžinius, kad būtų užtikrintas pakankamas aušinančio variklį vandens pritekėjimo greitis;

TDP-3-01-24-LV-TS	LAPAS	LAPŪ	LAIDA
	6	11	0

- siurbļi montuoti naudojant specialias gręžinio galvutes. Pageidautina, kas gręžinio galvutėje būtų sumontuoti įrengimai, kurių pagalba būtų galima patikrinti siurblio darbo parametrus, jo neiškeliant iš gręžinio;
- vandens pakėlimo vamzdžių diametras turi atitikti siurblio našumą ir nebūti mažesnis už siurblio vandens išmetimo angos diametrą.
- elektros kabelio skerspjūvis turi atitikti siurblio variklio galingumą;
- elektros kabelis turi būti skirtas naudojimui vandenyje.

Paleidžiant siurblių būtinai:

- įsitikinti, kad siurblys pilnai panardintas į vandenį (nors trumpam siurbliui padirbus be vandens - pažeidžiami guoliai);
- įsitikinti, kad siurblys su trifaziu varikliu sukasi teisinga kryptimi. Esant uždarytai sklendei prasukti variklį į abi puses (pakeičiant fazę) ir stebėti manometro parodymus. Aukštesnis parodymas atitinka teisingą variklio sukimosi kryptį;
- pradiniam etape neleisti siurbliui dirbti su pilnai atsukta vandentiekio linijos sklende. Vėliau sklendę galima iš lėto pilnai atidaryti. Paleidžiant dirbti siurblių su pilnai atsukta sklende, gali būti sugadintas gręžinys.

7. VANDENTIEKIS

7.1. Vandentiekio vamzdžiai

Dvisluoksniai PE100-RC UltraStress Visio (USV) vamzdžiai mėlini

Uždaru būdu klojami vamzdiniai projektuojami iš specialių homogeniškų dvisluoksnių PE100-RC USV vamzdžių.

Dvisluoksniai PE100-RC USV slėgio vamzdžiai turi atitikti LST EN 12201-2 standarto ir **PAS 1075** specifikacijų **2 tipo** reikalavimus, kuris užtikrina minimalius padidinto atsparumo vamzdžių reikalavimus. Vamzdžių gamintojas turi būti sertifikuotas PE100-RC vamzdžio gamybai pagal PAS 1075 2 tipo specifikacijas ir turėti DIN Certco arba TUV sertifikatą.

PE100-RC USV dvisluoksnį vamzdį turi sudaryti du sluoksniai, pagaminti iš PE100-RC (atsparumas išorinio paviršiaus pažeidimams, taškinėms apkrovoms ir vidiniams plyšimams), sluoksniai tarpusavyje turi būti sujungti molekulinio būdu ir mechaniškai neatskiriami. Išorinis vamzdžio sluoksnis, vadinamas, VISIO sluoksniu, turi sudaryti 10% vamzdžio sienelės storio pagal EN 12007 standarto reikalavimus mėlynos spalvos vandentiekiiui ir rudos spalvos slėginei kanalizacijai. Vidinis vamzdžio sluoksnis turi būti juodos spalvos pagal EN 12201-2 standarto reikalavimus. VISIO dviejų sluoksnių vamzdis turi pasižymėti papildoma gabenimo ir tiesimo metu matomų pažeidimų atpažinimo savybe, bei galimybe patikrinti ar kokybiškai suvirintos vamzdžio siūlės. Dvisluoksnio PE100-RC USV vamzdžio matmenys, slėgio parametrai ir SDR turi atitikti standartinio PE100 polietileno vamzdžio parametrus.

Dvisluoksnio PE100-RC USV vamzdžio fizinės ir mechaninės savybės:

Esminės charakteristikos	Eksploatacinės savybės
Žaliava:	Polietilenas (PE100-RC atspari įtrūkiams (Resistance to Crack))
Panaudojimo sritys:	Geriamo vandens (vandentiekio)
Nominalūs matmenys (DN/OD) mm:	20, 25, 32, 40, 50, 63, 75, 90, 110, 125, 160, 200, 225, 250, 315, 355, 400, 450, 500, 560, 630 (vidinis ir išorinis sluoksniai lygūs)

TDP-3-01-24-LV-TS	LAPAS	LAPŲ	LAIDA
	7	11	0

Darbinė temperatūra, C:	0° iki +20° (Kai PE vamzdžių sistema turi būti eksploatuojama esant nepertraukiamoje pastovioje temperatūroje didesnėje nei 20 ° C, iki 40 ° C, taikoma slėgio sumažinimo koeficientas, kaip nurodyta standarto EN 12201-1:2011 A priede.)
Spalva:	Vandentiekio sistemoms (žymėjimas W/P arba W): PE100-RC dvisluoksnis – vidinis sluoksnis juodas, išorinis mėlynas (10% viso sienelės storio);
Vamzdžių sujungimo būdai:	Kontaktinis suvirinimas, elektromovinis (d40 kai sienelės storis nemažesnis nei 3,0mm, d32 ≥2,4mm, d25 ≥2,3mm, d20 ≥2,0mm), tempimui atspariomis jungtimis.
Tankis kg/m ³ :	PE100-RC 956,0-962,0 kg/m ³ pagal ISO 1183
Elastingumo modulis:	PE100-RC 1000 Mpa pagal ISO 527-2
Minkštėjimo temperatūra:	PE100-RC 124 °C
Atsparumas tempimui:	PE100-RC 23-25 Mpa pagal ISO 527-2
Standartai:	LST EN 12201-2, PAS 1075 2 Tipas
Kitos savybės:	Montavimas betranšėjiniu metodu. Būtini produkto bandymai: Įpjovos testas (Notch Test) > 8760 h FNCT (pilnas įpjovos valkšnumo testas) > 8760h
Gyvavimo laikas, metai:	≥100 (prie 10 bar, +20 C°)

Keisti PE100-RC USV slėgio vamzdynų kampą galima naudojant įvairių posūkio kampų fasonines dalis. Pasukti iki 15° kampu galima ir be papildomų fasoninių detalių išnaudojant vamzdžių medžiagos tamprumą. Reikia atsižvelgti į tokias sąlygas: lenkimo spindulys turi būti $\geq 20 \times \text{DN/OD}$. Jei spindulys mažesnis, reikia atsižvelgti į vamzdžio SDR ir medžiagų savybes. Šie duomenys pateikti lentelėje.

SDR	PN	Leidžiamas lenkimo spindulys
33	5	40 x DN/OD
26	6,3	30 x DN/OD
21	8	30 x DN/OD
17	10	20 x DN/OD
13,6	12,5	20 x DN/OD
11	16	20 x DN/OD
9	20	20 x DN/OD
7,4	25	20 x DN/OD

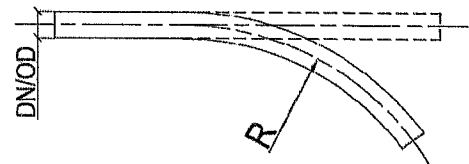

SDR – standartinis matmenų santykis
PN – vamzdžio slėgio klasė

TDP-3-01-24-LV-TS	LAPAS	LAPŲ	LAIDA
	8	11	0

TINKAMIAUSIAS PANAUDOJIMO BŪDAS:

- Tinka tiesti atviruoju tranšėjiniu būdu vamzdžius be smėlio pakloto.
- Tinka tiesti gulsčiojo kryptinio gręžimo būdu.

Tinka tiesti įtraukiant į senus vamzdžius (leistina, jei buvo atliktas vidinio vamzdžio paviršiaus būklės vertinimas, kurio tikslas yra išvengti kreipiančiojo vamzdžio išorinio paviršiaus pažeidimų, viršijančių 10% vamzdžio sienelės storio).

7.2. Slėginių vamzdinių hidraulinis bandymas

Prieš atliekant bandymą slėgiu, reikia laikytis tokių reikalavimų:

- galinės aklės turi būti sumontuotos ant visų bandomos sistemos galų.
- sistema nuorinta ir pripildyta 24 h iki pilno trasų užpylimo.

Hidraulinis bandymas vykdomas taip:

- bandymas atliekamas 1,5 x nominalaus slėgio (bandymo slėgis). Slėgis turi būti palaikomas 2 bandymo valandas;
- fiksuojamas (daromas įrašas), koks slėgis bandymo pradžioje bei bandymo eigoje kas 30 min. ir pabaigoje, praėjus 2 val.;
- pirmas 60 min. sistemą vandeniu galima papildyti;
- per likusias 60 min. sistemos vandeniu papildyti negalima;
- praėjus nuo bandymo pradžios 60 min., matuojamas slėgis ir papildoma vandeniu, kol slėgis vėl pasiekia bandymo slėgį.

Esant reikalui, rangovas pasilieka teisę atlikti papildomus bandymus.

Atlikus bandymą slėgiu, galinės aklės išmontuojamos. Bandymo duomenys užfiksuojami statybos žurnale užpildant hidraulinio bandymo aktą.

7.3. Vamzdinių valymas ir dezinfekavimas

Po hidraulinių bandymų užbaigimo vamzdynas turi būti išvalytas. Po bandymų, prieš pradėdant eksploatuoti, vamzdynas dezinfekuojamas, panaudojant gręžinio vandenį. Dezinfekuojamas tik geriamojo vandens vamzdynas. Dezinfekavimas atliekamas 0,01% natrio hipochlorito tirpalu. Trukmės laikas – ne mažesnis kaip 30 min.

Po dezinfekacijos proceso pabaigos, prieš atiduodant vamzdyną į eksploataciją, vamzdžiai turi būti užpildomi šviežiu geriamuoju gręžinio vandeniu.

7.4. Uždaromojo armatūra

Vandentiekio sistemoje montuojami rutuliniai ventiliai su tiesiu sriegiu. Ventiliai ir sujungimai turi būti iš korozijai atsparių medžiagų, korpusas turi būti žalvarinis arba nerūdijančio plieno AISI 316, montuojami su trumpa rankena padengta plastmase.

Ventiliai ir sujungimai montuojami gulsčiuose ir vertikaliuose vamzdynuose srieginiu sujungimu, atitinkančiu Europinio sriegio standartą.

7.5. Sklendės

Montuojama įvadinė sklendė su nudrenavimu. Šio tipo sklendės naudojamos vamzdinių apsaugai nuo užšalimo. Montuojant sklendes po žeme, būtina užtikrinti drenažinio vandens nuvedimą. Drenažavimas galimas tik, kai sklendė pilnai uždaryta. Nusidrenavimas nevyksta jei sklendė yra pilnai arba dalinai atidaryta.

Sklendė turi turėti ne maisto prekės higieninį pažymėjimą ir atitikties sertifikatą, išduotus Lietuvoje.

TDP-3-01-24-LV-TS	LAPAS	LAPŲ	LAIDA
	9	11	0

7.6. Prailginimo velenas ir kapa

Požeminių įvadinųjų sklendžių valdymui naudojami prailginimo velenai skirti įvadinėms sklendėms ir montuojami su kapomis ir universaliomis atraminėmis plokštėmis. Skirtingi prailginimo velenai naudojami įvadinėms ir vamzdyno sklendėms. Naudojami reguliuojamo ilgio prailginimo velenai su apsauginiu vamzdžiu apsaugančiu nuo purvo ir drėgmės. Naudojamos universalios atraminės plokštės iš kieto nelūžtančio plastiko, lengvos ir nesudėtingai

8. ŽEMĖS DARBAI

8.1. Tranšėjų kasimas

Tranšėjos iškasamos, jose atliekami darbai ir vėl užpilamos per kuo trumpesnę laiką.

Tranšėjų šlaitai rengiami atsižvelgiant į gruntų savybes bei duobės gylį.

Žemės darbai vykdomi prisilaikant STR 1.06.01:2016 „Statybos darbai. Statinio statybos priežiūra“. Užbaigus žemės darbus, žemės paviršiaus lygis turi būti toks, koks buvo iki darbų pradžios, arba pakeistas pagal statinio projekto sprendinius.

Tranšėjos plotis tame gylyje, kur klojami vamzdžiai, turi būti lygus išoriniam vamzdžio diametruui plus 0,6 m.

Prieš pradėdant kasti tranšėją, rangovas turi labai tiksliai pažymėti tranšėjos trasą ir patikrinti natūralų žemės paviršiaus lygį.

Tranšėjų kasimą galima pradėti tik tada, kai visos reikalingos medžiagos jau atvežtos į objektą.

Mechanizuotai tranšėja kasama iki projektinės altitudės, neiškasus +10 cm. Iki proj. altitudės kasimas atliekamas rankiniu būdu, išsaugant natūralų pagrindą po vamzdžiais.

Prieš leidžiant dirbti darbininkams tranšėjoje, gilesnėje negu 1,30 m turi būti patikslintas šlaitų ar tvirtinimo sienelių pastovumas.

Kasimo darbai turi būti vykdomi, užtikrinant mažiausius matmenis, reikalingus įvairioms konstrukcijoms statyti, tačiau įvertinant visą reikalingą erdvę darbams atlikti.

Gruntas turi būti supiltas taip, kad nekeltų pavojaus darbams ir personalui ar tretiesiems asmenims. Būtina pasirūpinti, kad kasinėjimų šlaitai neslinktų. Įvertinant geologines-hidrogeologines sąlygas, kur reikia, sutvirtinti, numatyti ir įrengti patikimus išramstymus bei sutvirtinimus, kad būtų išvengta grunto nuošliaužų. Gruntas, iškastas iš tranšėjų, verčiamas ant tranšėjos šlaito ne < 0,5 m atstumu nuo šlaito briaunos. Kad būtų užtikrintas žmonių saugumas turi būti numatyta įrengti perspėjimo ženklus, perėjas per tranšėjas, aptvėrimus.

Vykdamas kasimo darbus šalia pamatų, šulinių, požeminių įrenginių naudoti palaikančias laikinas konstrukcijas arba įrengti klojinius (įtvarus).

Tuo atveju, kai atliekant požeminius darbus susiduriama su projekto brėžiniuose nenurodytais įrenginiais ar komunikacijomis, privaloma nedelsiant informuoti statybos techninę priežiūrą ir jos nurodytais būdais minėtus įrenginius apsaugoti, išlaikyti arba pašalinti. Tik tada galima tęsti darbus. Iškastos tranšėjos turi būti tokio dydžio, kad jose tilptų vamzdžiai ir jų pagrindai, kad tranšėjas reikalui esant būtų galima sutvirtinti.

8.2. Betranšėjės technologijos

Horizontalusis valdomas gręžimas taikomas tose vietose, kur tinklus reikia pakloti neperkasant gatvių, kelių ar kitos infrastruktūros.

Gręžiant šiuo būdu, sukama speciali gręžimo galvutė, pritvirtinta prie plieninių strypų. Šių strypų ilgis gali būti nuo 600 iki 4500 mm, skersmuo nuo 34 iki 125 mm. Strypai jungiami sriegiais. Vieno klojimo atstumas gali būti iki 500 metrų, o skersmuo – iki 600 mm. Klojant vamzdynus šiuo būdu,

TDP-3-01-24-LV-TS	LAPAS	LAPŲ	LAIDA
	10	11	0

naudojami PE vamzdžiai ir jiems išgręžiama apie 30 proc. didesnė kiaurymė. Horizontaliuoju valdomuoju gręžimu gręžiama trimis etapais. Pirmiausia vykdomas pradinis 50–125 mm skersmens pragręžimas. Po to šis pirminis gręžinys išplečiamas, o vėliau jau įtraukiamas pats vamzdis. S Gręžiant nedidelių (iki 45 m) ilgių ir mažų skersmenų (iki 200 mm) gręžinius, dažniausiai gręžiama sausuoju būdu. Tačiau gręžiant ilgesnes ar platesnes kiaurymes jau tenka naudoti gręžimo skystį. Juo atšaldomi gražtai ir elektronika, suminkštinamas ar pašalinamas gruntas, stabilizuojamos gręžinio sienelės, sumažinamos trinties jėgos.

8.3. Kasimo vietų apsauga nuo vandens

Rangovas turi pasirūpinti, kad į kasimo vietas nepatektų vanduo, įskaitant gruntinį vandenį, ežero ar griovių vandenį, paviršines nuotekas ir pan., nepriklausomai nuo šaltinio. Taip pat neleidžiama patvenkti griovių bei teritorijos. Rangovas privalo atkreipti ypatingą dėmesį ir imtis atitinkamų techninių saugumo priemonių, siekiant užtikrinti, kad, dirbant šalia didelių vandens telkinių (pvz. ežero), šių telkinių vandenys nepaplautų (nepraspaustų) sankasos ir neužpiltų iškasų (tranšėjų bei statybinių duobių).

Vandens pašalinimui iš iškasos gali būti naudojamas vienas iš žemiau pateiktų būdų:

- Vandens pašalinimas atviru būdu - siurbliu išsiurbiant iš surinkimo šulinių;
- Vandens pašalinimas atviru būdu - siurbliu, siurbiant tiesiogiai iš iškastos tranšėjos;
- Siurbimas iš išgręžtų filtracinių šulinių;
- Siurbimas adatinių filtrų sistemos pagalba.

9. GRĘŽINIO ĮRENGIMO TERITORIJOS APTVĖRIMAS

9.1. Segmentinė tvora

Vandens gavybos gręžinio įrengimo vietoje teritorija turi būti išvalyta ir aptverta tvora su vartais. Teritorijos aptvėrimui naudojamos tvorinės panelės. Tai suvirintas 4.0 mm (+/- 0.2 mm) vielos storio segmentas, kurio ilgis - 2500 mm, o aukštis - nuo 1030 mm iki 2030 mm. Kiekvienas jų, priklausomai nuo aukščio, yra suvirintas tam tikru standumo briaunų skaičiumi. Akučių išmatavimai - 50 mm (horizontali) x 200 (vertikali) mm. Segmentas tvirtinamas prie stačiakampių 60 x 40 mm profilio stulpų. Segmentas ir stulpai yra cinkuoti karštu būdu. Visos šios medžiagos gali būti dar nudažytos milteliniu būdu pagal RAL spalvinę gamą. Varteliai yra karštai cinkuoti ir dažomi norima spalva.

10. DARBŲ SAUGA

Numatyti projekte darbai turi būti vykdomi vadovaujantis patvirtintomis darbų saugos instrukcijomis ir galiojančių normatyvinių aktų reikalavimais.

Montuojant šulinius ar kitus požeminius įrenginius taip pat atliekant kitus žemės darbus mechanizmų pagalba, visų profesijų darbininkams reikia atkreipti ypatingą dėmesį į saugų ekskavatoriaus ir autokrano eksploatavimą **ir griežtai prisilaikyti žemkasio saugos ir sveikatos instrukcijos.**

Visi darbininkai turi būti aprūpinti spec. apranga, spec. avalyne bei individualiomis saugos priemonėmis.

Visų profesijų darbininkai turi būti supažindinti su atitinkamomis darbų saugos instrukcijomis ir būtina tai patvirtinti asmeniniu parašu. Draudžiama dirbti darbus neapmokytiems darbininkams.

Apie įvykusius darbų saugos pažeidimus, traumas bei gaisrus darbų vadovai nedelsiant informuoja vadovybę. Už darbų saugos instrukcijų reikalavimų pažeidimus tiesiogiai atsako darbų vadovai.

TDP-3-01-24-LV-TS	LAPAS	LAPŲ	LAIDA
	11	11	0

Gaminio, įrengimų pavadinimas, charakteristika	TS nuoroda	Mato vnt.	Kiekis
1	2	3	4

VANDENS GRĘŽINYS			
Nukreipiamoji kolona Ø273 mm (PL)	5.3.	m	12,24
Filtrinė kolona Ø140 mm, PVC-U	5.4.	m	3,06
Filtrinė kolona Ø125 mm, PVC-U	5.4.	m	109,14
Filtras tinklelinis Ø125 mm, PVC-U	5.5.	m	10,2
Žvyras	5.6.	m ³	0,84
Cementas	5.7.	t	0,96
Gręžimo antgaliai:	5.2.		
- Ø346 mm		vnt.	0,10
- Ø243 mm		vnt.	0,86
- Ø132 mm		vnt.	0,86
Vandens kėlimo kolona Ø40 mm, PE		m	16,0
Siurblys 3,0 m ³ /h, H=53 m, 0,75 kW, 2,5 A, 400 V	6.1.	vnt.	1,0
Valdymo ir apsaugos pultas	6.4.	vnt.	1,0
Elektros kabelis gręžinyje H 07 RNF 4 x 2,5 mm ²	6.3.	m	16,0
Elektros kabelis iki gręžinio CYKY 4 x 2,5 mm ²	6.3.	m	6,0
Elektros kabelis iki hidroforo CYKY 3 x 1,5 mm ²	6.3.	m	6,0
Elektros kabelis iki drenažinio siurblio CYKY 3 x 1,5 mm ²	6.3.	m	6,0
Elektros kabelis iki plūdinės relės CYKY 3 x 1,5 mm ²	6.3.	m	5,0
Elektros kabelių sujungimo mova		vnt.	1,0
Lynas nerūd. plieno, 4 mm	6.3	m	13,0
Segtukai (lynui ir kabeliui)	6.3	vnt.	6,0
Atrama su spec. dėže valdymo pulto montavimui		vnt.	1,0
PIRMO PAKĖLIMO SIURBLINĖ			
Vandentiekio vamzdžiai PE Ø40 mm	3.1.1.	m	5,0
Vandentiekio vamzdžiai PE Ø32 mm	3.1.1.	m	5,0
Gręžinio dangtelis gumuotas su sąvarža	3.1.10.	vnt.	1,0
Hidroforas 150 ltr.	3.1.8.	vnt.	1,0
Hidroforo armatūra (slėgio rėlė, manometras, apsauginis vožtuvas ir kt.)	6.2. 3.1.4. 3.1.6.	kompl.	1,0
Orlaidis	3.1.7.	vnt.	1,0
Atbulinis vožtuvas F32	3.1.5.	vnt.	1,0
Vandens skaitiklis Ø25 mm (su antgaliais)	3.1.3.	vnt.	1,0
Alkūnė F32	3.1.2.	vnt.	2,0
Alkūnė movinė Ø32 mm	3.1.2.	vnt.	1,0

2024		LAIIDOS STATUSAS IR IŠLEIDIMO PRIEŽASTIS (JEI TAIKOMA)	
LAIIDA	IŠLEIDIMO DATA		
KVAL. DOK. NR.	 UŽDAROJI AKCINĖ BENDROVĖ		POŽEMINIO VANDENS GAVYBOS GRĘŽINIO SU ELEKTROS PAJUNGIMU ĮRENGIMAS IR LAUKO VANDENTIEKIO TINKLŲ STATYBOS PROJEKTAS. KLAIPĖDA, SMILTYNĖS G. 14A, SMILTYNĖS G. 14B
30988	PDV	GRAŽINA GUREVIČIENĖ	MEDŽIAGŲ ŽINIARAŠTIS
38392	PROJEKTUOTOJA	JEKATERINA JANOVSKAJA	
KALBOS TRUMP. LT	STATYTOJAS/UŽSAKOVAS KLAIPĖDOS MIESTO SAVIVALDYBĖS ADMINISTRACIJA		TDP-3-01-24-LV-MŽ
			LAPAS
			LAPŲ
			1
			3

Gaminio, įrengimų pavadinimas, charakteristika	Žymuo	Mato vnt.	Kiekis
1	2	3	4

Ventilis F32	3.1.2.	vnt.	3,0
Ventilis F20 (trieigis)	3.1.2.	vnt.	1,0
Ventilis F15	3.1.2.	vnt.	1,0
Keturšakis F32	3.1.2.	vnt.	1,0
Trišakis F32	3.1.2.	vnt.	3,0
Trišakis F25	3.1.2.	vnt.	1,0
Trišakis F15	3.1.2.	vnt.	1,0
Apsauginis vožtuvas F25	3.1.6.	vnt.	1,0
Vamzdelis (skaidrus) su sąvaržomis		vnt.	1,0
Laikiklis vamzdžiui		vnt.	1,0
Jungtis mova – išorinis sriegis Ø40 x 1 ¹ / ₄ “	3.1.2.	vnt.	2,0
Jungtis mova – išorinis sriegis Ø32 x 1 ¹ / ₄ “	3.1.2.	vnt.	2,0
Sujungimas M32x25	3.1.2.	vnt.	2,0
Sujungimas M32	3.1.2.	vnt.	7,0
Sujungimas MF32 x 32	3.1.2.	vnt.	1,0
Sujungimas M15 x 8	3.1.2.	vnt.	1,0
Sujungimas MF15 x 8	3.1.2.	vnt.	1,0
Sujungimas M20 x 15	3.1.2.	vnt.	1,0
Sujungimas M32 x 15	3.1.2.	vnt.	1,0
Sujungimas BMF25 x 15	3.1.2.	vnt.	1,0
Sujungimas M32 x 20	3.1.2.	vnt.	1,0
Plūdinė rėlė		vnt.	1,0
Drenažinis siurblys	3.1.9.	vnt.	1,0
<i>G/b gaminiai siurblinei Ø1500 mm</i>			
G/b žiedas Ž 7 – 2.5 – 0,8 L	3.2.1.	vnt.	1,0
G/b žiedas Ž 15 – 10 – 0,9 LDU	3.2.1.	vnt.	2,0
G/b perdanga DA 15.07 – 1,5	3.2.	vnt.	2,0
PVC dangtis	3.2.4.	vnt.	1,0
Ventiliacijos kaminėlis PVC Ø110 mm, L=1,80 (su stogeliu)	3.2.4.	vnt.	1,0
Hidroizoliacinis skiedinys	4.1.	1	45,0
Tvorinė panelė „Vega“ k.cink. (h-1730, d-4,0mm)	9.1	vnt.	10,0
Stulpas panelei 60x40 cink. (h-2,5m)	9.1	vnt.	9,0
Apkaba stulp. 60x40 cink.	9.1	vnt.	18,0
Apkaba stulp. 60x40 kampinė cink.	9.1	vnt.	9,0
Apkaba 80x80 cink. galinė	9.1	vnt.	6,0
Vartai (1730x4000) k.cink.	9.1	vnt.	1,0
LAUKO VANDENTIEKIS -V1-			
Vandentiekio vamzdžiai PE100, RC 40 mm	7.1.	m	372,0
Vandentiekio vamzdžiai PE100, RC 32 mm	7.1.	m	12,0
Jungtis mova – išorinis sriegis Ø40 x 1 ¹ / ₄ “	3.1.2.	vnt.	5,0
Sujungimas M32	3.1.2.	vnt.	2,0
Trišakis F32	3.1.2.	vnt.	1,0
Ventilis F32	3.1.2.	vnt.	2,0
Jungtis mova – išorinis sriegis Ø32 x 1“	3.1.2.	vnt.	1,0
Trišakis F25	3.1.2.	vnt.	1,0

TDP-3-01-24-LV-MŽ	LAPAS	LAPŲ	LAIDA
	2	3	0

Gaminio, įrengimų pavadinimas, charakteristika	Žymuo	Mato vnt.	Kiekis
1	2	3	4

Sujungimas M25	3.1.2.	vnt.	2,0
Ventilis F25	3.1.2.	vnt.	2,0
Trišakis (mova-mova) 40x40x40	3.1.2.	vnt.	2,0
Požeminė sklendė DN 32 su vidiniu sriegiu ir drenažavimo sistema	7.5.	kompl.	2,0
Prailginimo velenas su kapa	7.6.	kompl.	2,0
G/b žiedas ŠŽ 7-5u (D-700mm; H-0,5m)	3.2.1.	vnt.	2,0

Pastabos:

1. "F" žymi vidinį gaminio sriegį (mm), "M" – išorinį gaminio sriegį (mm).
2. Vamzdynų ilgiai priimti su 10% atsarga.

TDP-3-01-24-LV-MŽ	LAPAS	LAPŲ	LAIDA
	3	3	0

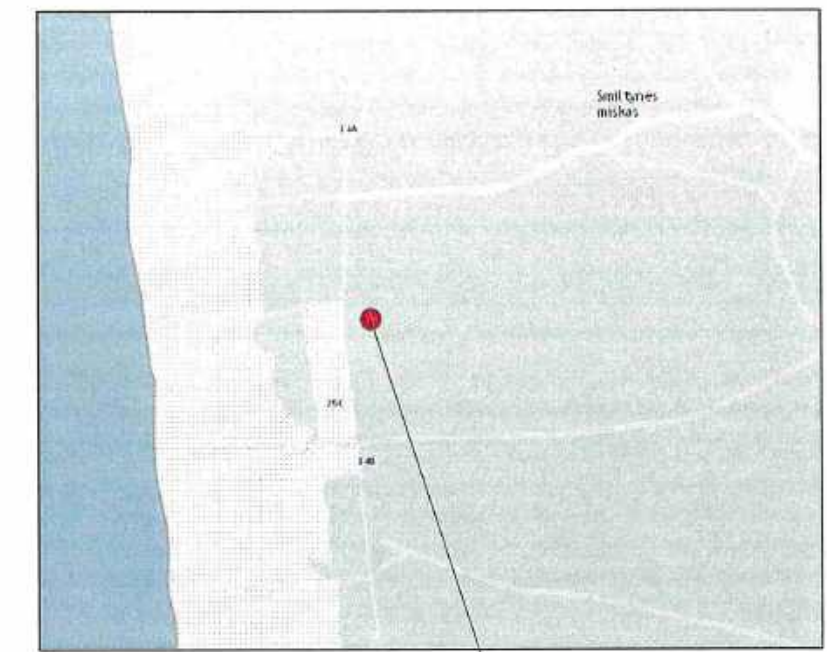
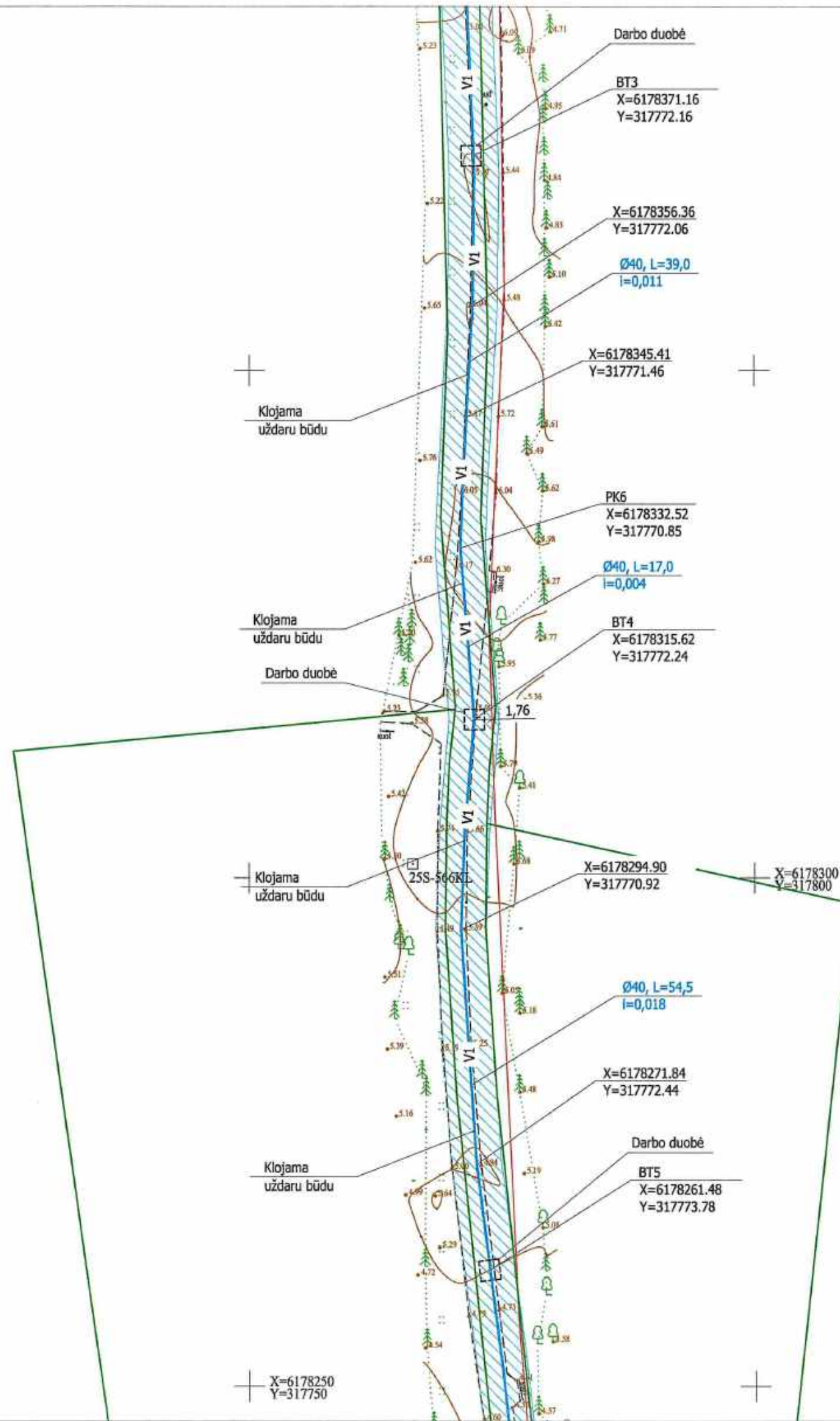

OBJEKTO VIETA

SUTARTINIAI ŽYMĖJIMAI

Miškų ribos	
Proj. vandentiekio tinklas	
Posūtkio kampas	
Būdingas taškas	
Vandentiekio tinklo apsaugos zona (2,5 m)	
Saugomi medžiai	

PASTABOS:

1. Žemės paviršiaus ir esamų tinklų altitudes tikslinti statybos vietoje.
2. Klojant tinklus uždaru būdu turi būti naudojami PE100-RC vamzdžiai. Klojant tinklus atviru būdu gali būti naudojami PE100-RC arba PE100 vamzdžiai.
3. Esant reikalui projektuojamų vandentiekio tinklų gylis gali būti koreguojamas atsižvelgiant į esamą žemės paviršių.
4. Sumontavus tinklus, atstatyti dangas pagal pirminę padėtį.
5. Žiemos metu sistema bus atjungta ir ištuštinta prapūčiant kompresoriumi. Sistemos prapūtimui BT, BT8 numatomi ventiliai.
6. Darbo duobių gylis, skaičius, vietos priklausys nuo teritorijos inžinerinių geologinių ir hidrogeologinių sąlygų.

	2024			
LAIDA	IŠLEIDIMO DATA	LAIDOS STATUSAS IR IŠLEIDIMO PRIEŽASTIS (JEI TAIKOMA)		
KVAL. DOK. NR.	 UŽDAROJI AKCINĖ BENDROVĖ		POŽEMINIO VANDENS GAVYBOS GREŽINIO SU ELEKTROS PAJUNGIMU ĮRENGIMAS IR LAUKO VANDENTIEKIO TINKLŲ STATYBOS PROJEKTAS KLAIPĖDA, SMILTYNĖS G. 14A, SMILTYNĖS G. 14B	
30988	PDV	GRAŽINA GUREVIČIENĖ	PLANAS SU PROJ. VANDENS GREŽINIŲ IR VANDENTIEKIO TINKLAIS M 1:500	
38392	PROJEKTUOTOJA	JEKATERINA JANOVSKAJA		
KALBOS TRUMP.	STATYTOJAS/UŽSAKOVAS:		LAPAS	LAPŲ
LT	KLAIPĖDOS MIESTO SAVIVALDYBĖS ADMINISTRACIJA		TDP-3-01-24-LV-01	2 3

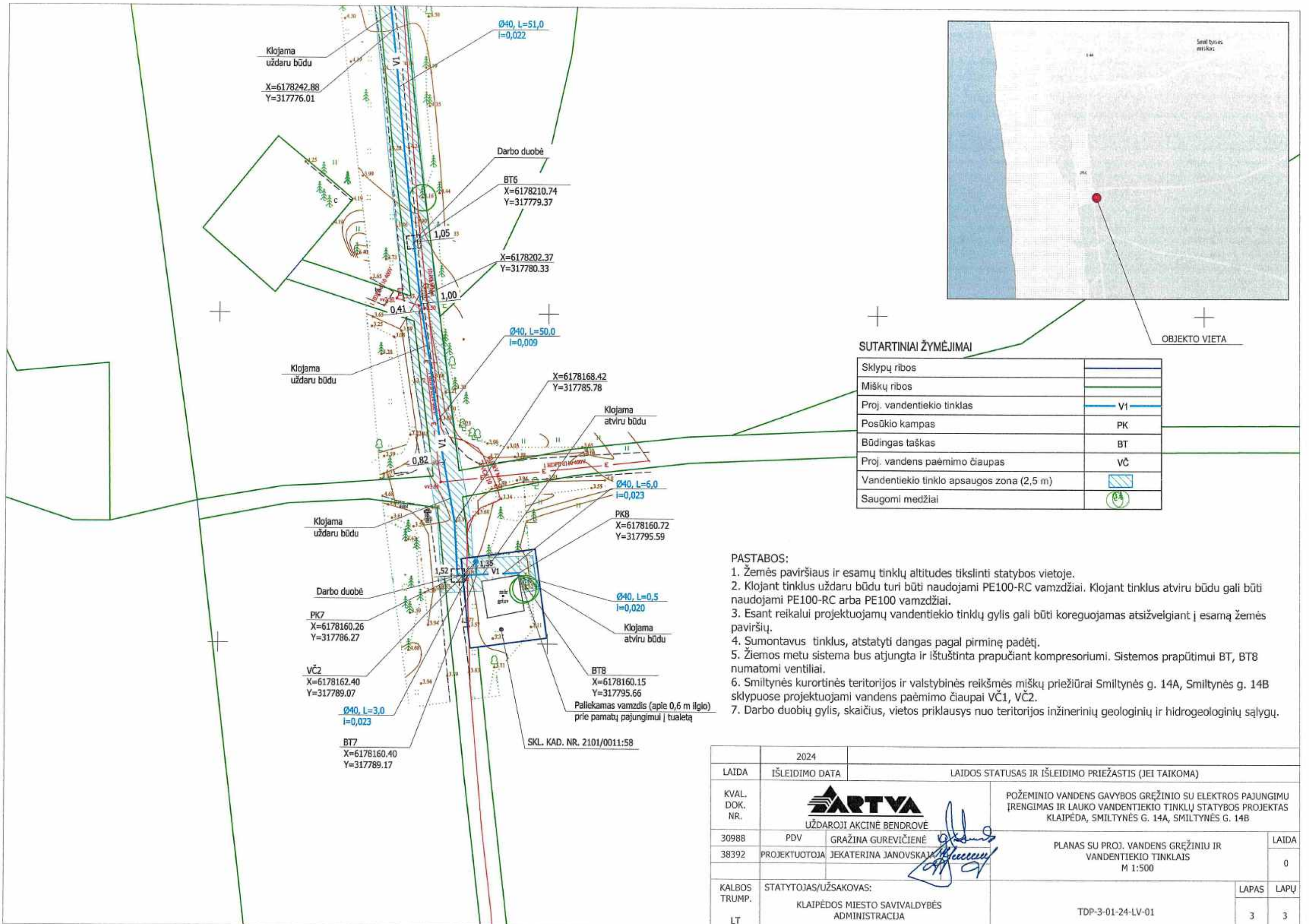

SUTARTINIAI ŽYMĖJIMAI

Sklypų ribos	
Miškų ribos	
Proj. vandentiekio tinklas	
Posūkių kampas	PK
Būdingas taškas	BT
Proj. vandens paėmimo čiaupas	VČ
Vandentiekio tinklo apsaugos zona (2,5 m)	
Saugomi medžiai	

PASTABOS:

1. Žemės paviršiaus ir esamų tinklų altitudes tikslinti statybos vietoje.
2. Klojant tinklus uždaru būdu turi būti naudojami PE100-RC vamzdžiai. Klojant tinklus atviru būdu gali būti naudojami PE100-RC arba PE100 vamzdžiai.
3. Esant reikalui projektuojamų vandentiekio tinklų gylis gali būti koreguojamas atsižvelgiant į esamą žemės paviršių.
4. Sumontavus tinklus, atstatyti dangas pagal pirminę padėtį.
5. Žiemos metu sistema bus atjungta ir ištuštinta prapūčiant kompresoriumi. Sistemos prapūtimui BT, BT8 numatomi ventiliai.
6. Smiltynės kurortinės teritorijos ir valstybinės reikšmės miškų priežiūrai Smiltynės g. 14A, Smiltynės g. 14B sklypuose projektuojami vandens paėmimo čiaupai VČ1, VČ2.
7. Darbo duobių gylis, skaičius, vietos priklausys nuo teritorijos inžinerinių geologinių ir hidrogeologinių sąlygų.

	2024				
LAIDA	IŠLEIDIMO DATA	LAIDOS STATUSAS IR IŠLEIDIMO PRIEŽASTIS (JEI TAIKOMA)			
KVAL. DOK. NR.		POŽEMINIO VANDENS GAVYBOS GRĘŽINIO SU ELEKTROS PAJUNGIMU ĮRENGIMAS IR LAUKO VANDENTIEKIO TINKLŲ STATYBOS PROJEKTAS KLAIPĖDA, SMILTYNĖS G. 14A, SMILTYNĖS G. 14B			
30988	PDV	GRAŽINA GUREVIČIENĖ	PLANAS SU PROJ. VANDENS GRĘŽINIŲ IR VANDENTIEKIO TINKLAIS M 1:500	LAIDA	
38392	PROJEKTUOTOJA	JEKATERINA JANOVSKAJA		0	
KALBOS TRUMP.	STATYTOJAS/UŽSAKOVAS:		TDP-3-01-24-LV-01	LAPAS	LAPŲ
LT	KLAIPĖDOS MIESTO SAVIVALDYBĖS ADMINISTRACIJA			3	3

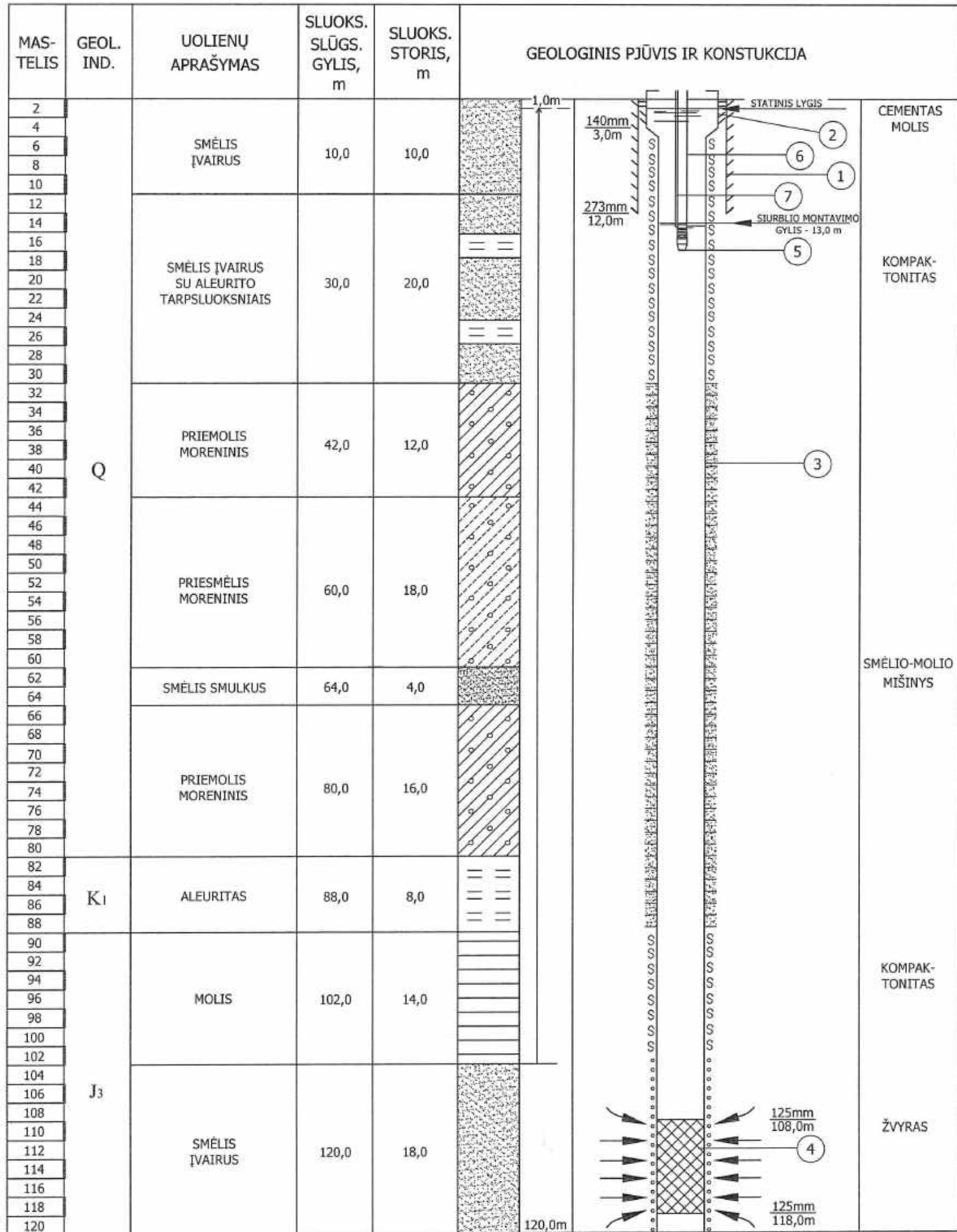

EKSPLIKACIJA:

- 1 - PROJ. NUKREIPIAMOJI KOLONA 273 mm (PL) SKERSMENS;
- 2 - PROJ. FILRTINĖ KOLONA 140 mm SKERSMENS;
- 3 - PROJ. FILRTINĖ KOLONA 125 mm SKERSMENS;
- 4 - PROJ. FILTRAS TINKLELINIS 125 mm SKERSMENS;
- 5 - PROJ. GILUMINIS SIURBLYS Q = 3,0 m³/h, H = 53 m, 0,75 kW, 2,5 A, 400 V;
- 6 - PROJ. VANDENS KĖLIMO VAMZDIS PE Ø40 mm;
- 7 - PROJ. KABELIS IKI SIURBLIO H 07 RNF 4x2,5mm².

2024		LAIIDOS STATUSAS IR IŠLEIDIMO PRIEŽASTIS (JEI TAIKOMA)	
LAIIDA	IŠLEIDIMO DATA		
KVAL. DOK. NR.	 UŽDAROJI AKCINĖ BENDROVĖ		POŽEMINIO VANDENS GAVYBOS GRĘŽINIO SU ELEKTROS PAJUNGIMU IRENGIMAS IR LAUKO VANDENTIEKIO TINKLŲ STATYBOS PROJEKTAS KLAIPĖDA, SMILTYNĖS G. 14A, SMILTYNĖS G. 14B
30988	PDV	GRAŽINA GUREVIČIENĖ	PROJEKTUOJAMO GEŽINIO GEOLOGINIS PJŪVIS IR KONSTRUKCIJA
30988	PROJEKTUOTOJA	GRAŽINA GUREVIČIENĖ	
KALBOS TRUMP.	STATYTOJAS/UŽSAKOVAS:		LAPAS
LT	KLAIPĖDOS MIESTO SAVIVALDYBĖS ADMINISTRACIJA		LAPŲ
TDP-3-01-24-LV-02			1 1

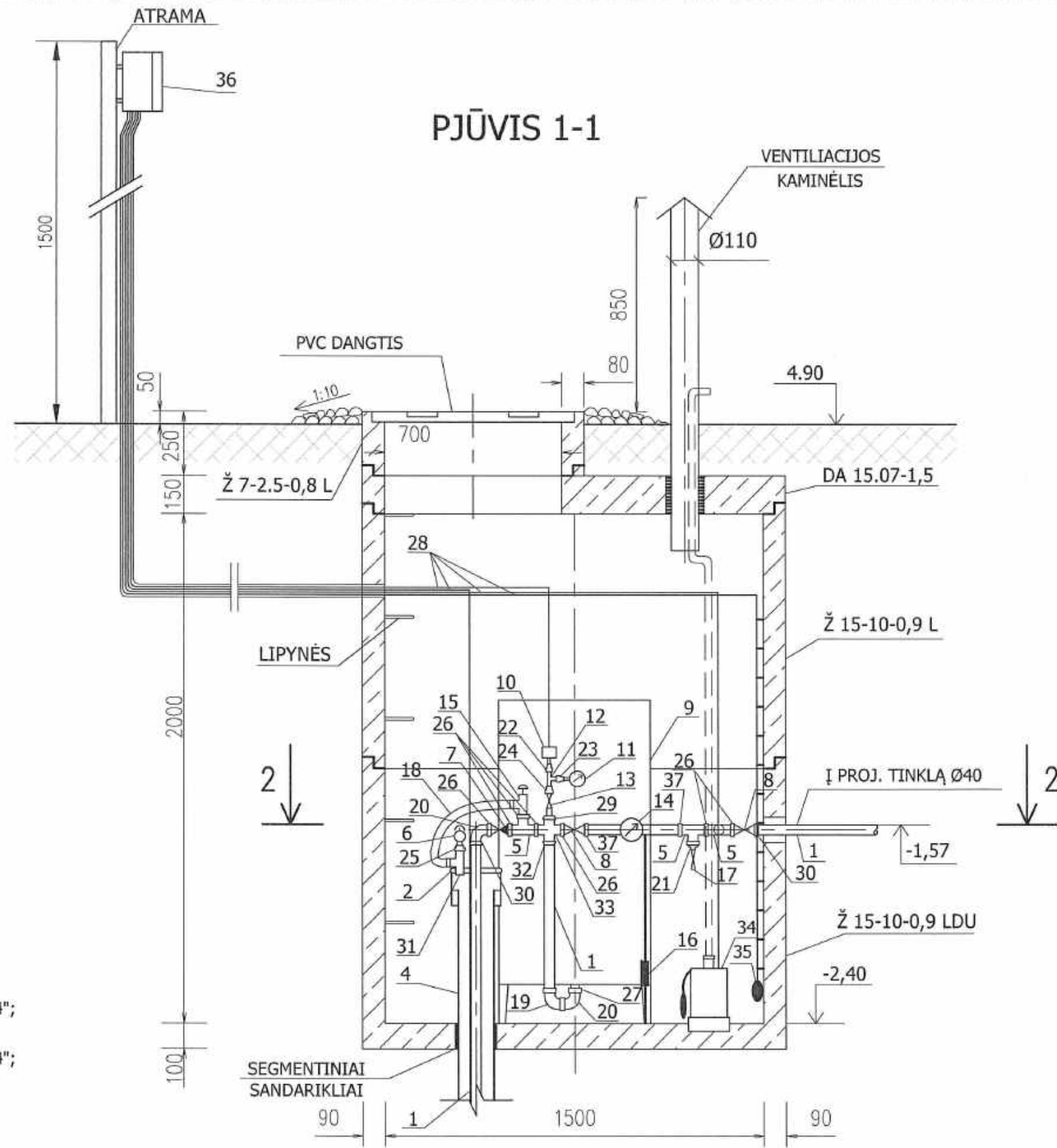
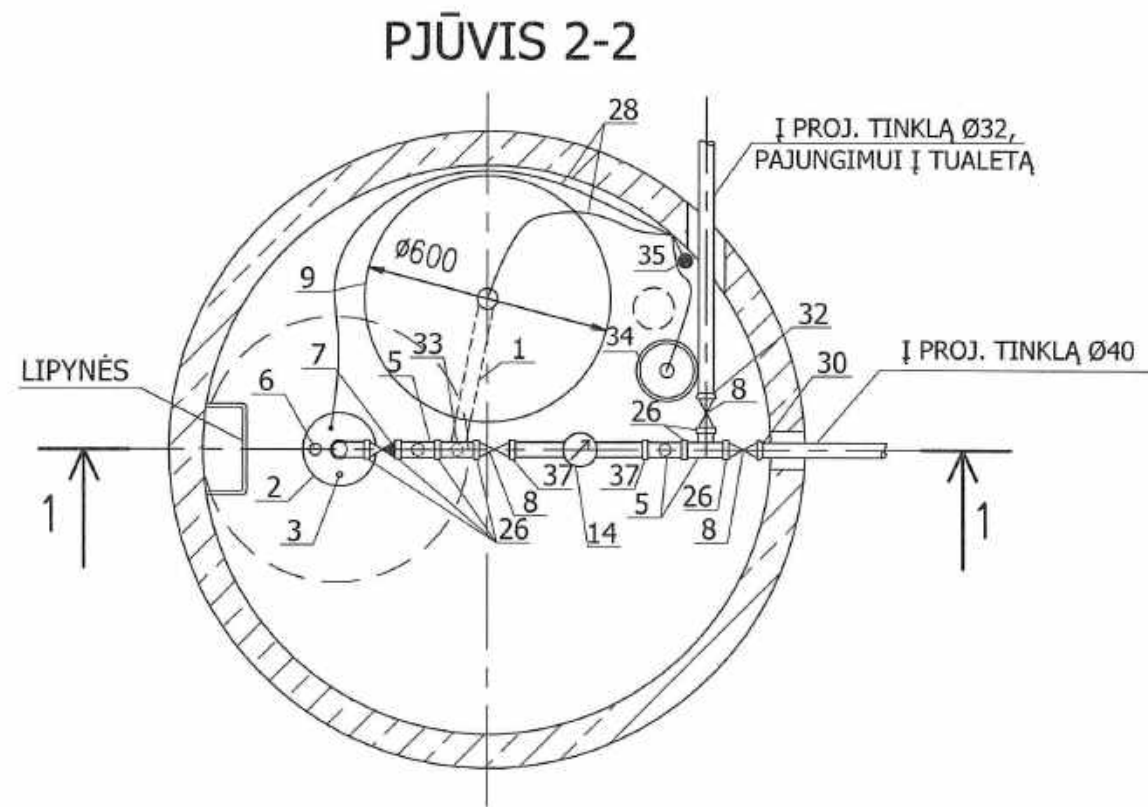

EKSPLIKACIJA:

- | | |
|--|--|
| <ul style="list-style-type: none"> 1. VANDENTIEKIO VAMZDŽIAI Ø40, Ø32; 2. GRĘŽINIO DANGTELIS SU SAVARŽA; 3. ANGA VANDENS LYGIO MATUOKLIUI; 4. FILTRINĖ KOLONA Ø140 mm; 5. TRIŠAKIS F32; 6. ORLAIDIS; 7. ATBULINIS VOŽTUVAS F32; 8. VENTILIS F32; 9. HIDROFORAS 150 LTR; 10. SLĖGIO RELĖ; 11. MANOMETRAS; 12. TRIŠAKIS F15; 13. VENTILIS F20 (TRIEIGIS); 14. VANDENS SKAITIKLIS Ø25 (SU ANTGALIAIS); 15. APSAUGINIS VOŽTUVAS F25; 16. LAIKIKLIS VAMZDŽIUI; 17. VENTILIS F15; | <ul style="list-style-type: none"> 18. VAMZDELIS (SKAIDRUS) SU SAVARŽOMIS ; 19. ALKŪNĖ MOVINĖ Ø32; 20. ALKŪNĖ F32; 21. SUJUNGIMAS M32X15; 22. SUJUNGIMAS M15x8; 23. SUJUNGIMAS MF15x8; 24. SUJUNGIMAS M20x15; 25. SUJUNGIMAS BMF25x15; 26. SUJUNGIMAS M32; 27. SUJUNGIMAS MF32X32; 28. ELEKTROS KABELIAI; 29. SUJUNGIMAS M32X20; 30. JUNGTTIS MOVA - IŠORINIS SRIEGIS Ø40x1 1/4"; 31. TRIŠAKIS F25; 32. JUNGTTIS MOVA - IŠORINIS SRIEGIS Ø32x1 1/4"; 33. KETURŠAKIS F32; 34. DRENAŽINIS SIURBLYS; 35. PLŪDINĖ RELĖ; 36. VALDYMO IR APSAUGOS ĮRANGA; 37. SUJUNGIMAS M32x25. |
|--|--|

PASTABOS:

1. SANDŪRAS IZOLIUOTI HIDROIZOLIACINIŲ SKIEDINIŲ.
2. EKSPLIKACIJOJE "M" ŽYMI IŠORINĮ GAMINIO SRIEGĮ (MM), "F" - VIDINĮ GAMINIO SRIEGĮ (MM).
3. PAGAL INŽINERINIŲ GEOLOGINIŲ TYRIMŲ ATASKAITĄ GRUNTINIS VANDUO GRĘŽINIO VIETOJE SLŪGSO 3,8 m GILYJE NUO ŽEMĖS PAVIRŠIAUS, MONTUOJAMA POŽEMINĖ PIRMO PAKĖLIMO SIURBLINĖ. BET JEI STATANT SIURBLINĘ BUS SUTIKTAS GRUNTINIS VANDUO AUKŠČIAU, NEGU NURODYTAS, TOKIU ATVEJU SIURBLINĖS ĮGILINIMAS YRA TIKSLINAMAS. ESANT REIKALUI SIURBLINĖ IŠKELIAMA IR APIPYLIMUOJAMA. BET KOKIU ATVEJU SIURBLINĖS DUGNAS TURI BŪTI VIRŠ GRUNTINIO VANDENS.
4. SIURBLINĖJE SUSIKAUPĘS VANDUO GALI BŪTI PAŠALINTAS DRENAŽINIO SIURBLIO PAGALBA Į APLINKĄ.

	2024	LAIDOS STATUSAS IR IŠLEIDIMO PRIEŽASTYS (JEI TAIKOMA)		
LAIDA	IŠLEIDIMO DATA			
KVAL. DOK. NR.	ARTVA UŽDAROJI AKCINĖ BENDROVĖ		POŽEMINIO VANDENS GAVYBOS GRĘŽINIO SU ELEKTROS PAJUNGIMU ĮRENGIMAS IR LAUKO VANDENTIEKIO TINKLŲ STATYBOS PROJEKTAS KLAIPĖDA, SMILTYNĖS G. 14A, SMILTYNĖS G. 14B	
30988	PDV	GRAŽINA GUREVIČIENĖ	PIRMO PAKĖLIMO SIURBLINĖ M 1:20	
38392	PROJEKTUOTOJA	JEKATERINA JANOVSKAJA		
KALBOS TRUMP.	STATYTOJAS/UŽSAKOVAS: KLAIPĖDOS MIESTO SAVIVALDYBĖS ADMINISTRACIJA		TDP-3-01-24-LV-03	LAPAS
LT			1	LAPŲ
			1	1

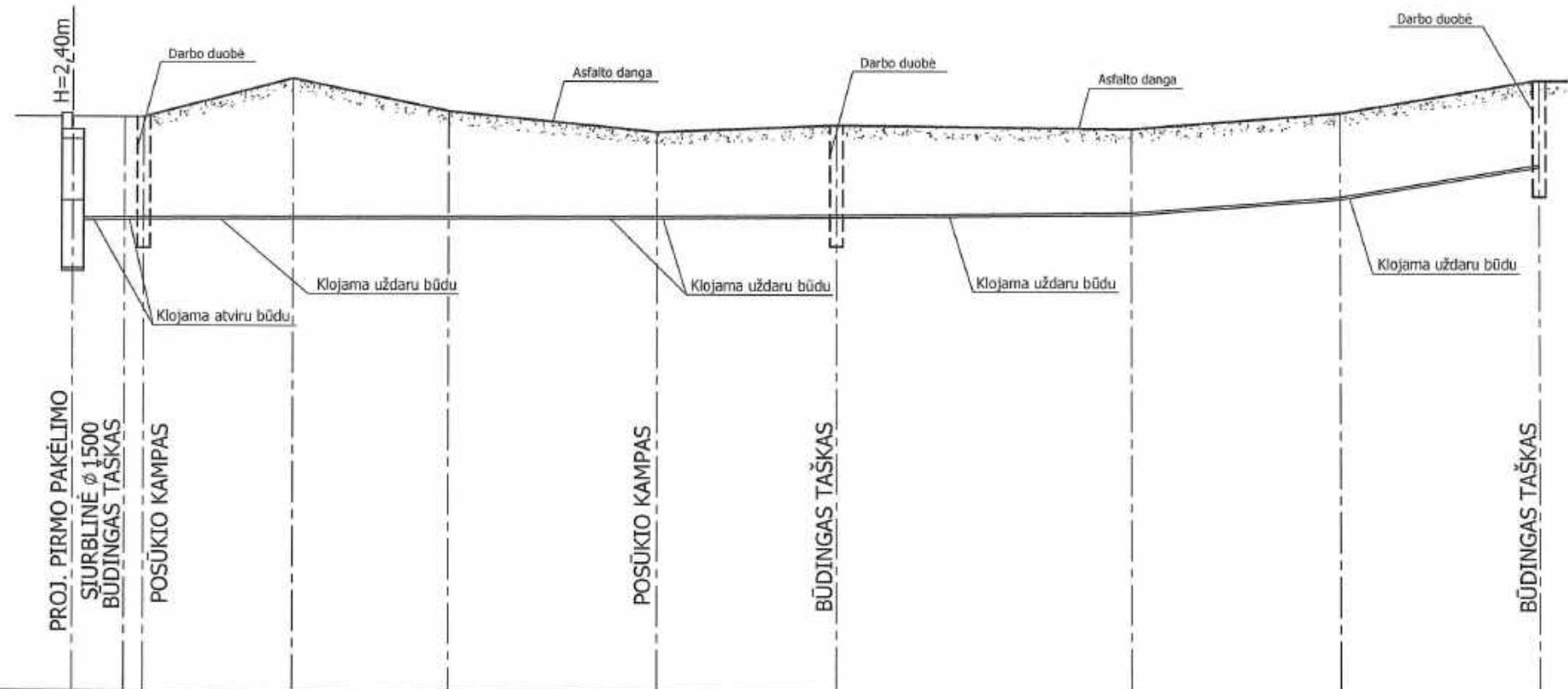
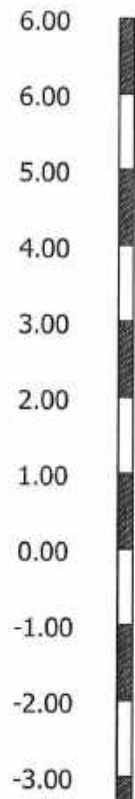

VAMZDŽIO VIRŠAUS ALTITUDĖ	3.33	3.34	3.35			3.39	3.41			4.20
PROJEKTUOJAMA ŽEMĖS PAVIRŠIAUS ALTITUDĖ	4.90	4.90	4.90	5.50	5.00	4.69	4.80	4.75	5.00	5.50
ESAMA ŽEMĖS PAVIRŠIAUS ALTITUDĖ	4.90	4.90	4.90	5.50	5.00	4.69	4.80	4.75	5.00	5.50
VAMZDŽIO ĮGILINIMAS	1,57	1,56	1,55			1,30	1,39			1,30
VAMZDŽIO MEDŽIAGA, Ø	PE100-RC Ø 40									
PAGRINDAS			0,007 1,5	NATŪRALUS						
ILGIS	0,003 3,0		0,001 1,5			0,001 40,0	0,014 14,0			55,0
ATSTUMAS		3,84	1,5		40,0		14,0		55,0	
BŪDINGI TAŠKAI	Gr. BT1 PK4					PK5	BT2			BT3

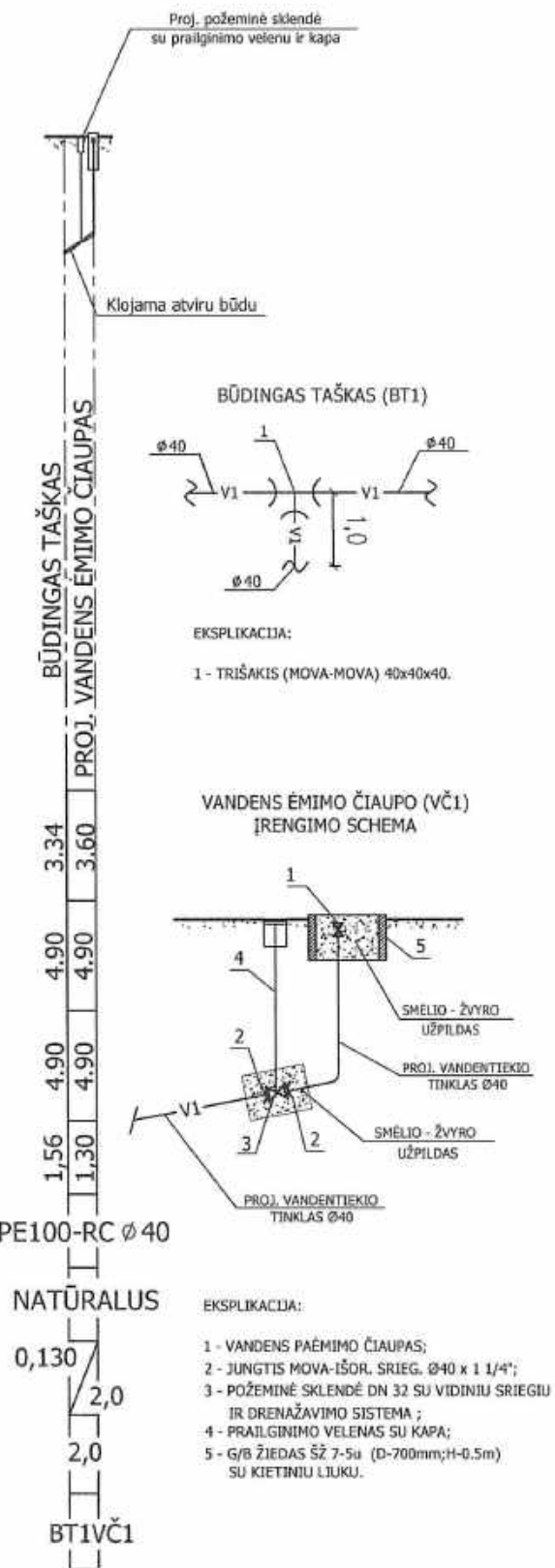

- PASTABOS:**
- Žemės paviršiaus ir esamų tinklų altitudes tikslinti statybos vietoje.
 - Klojant tinklus uždaru būdu turi būti naudojami PE100-RC vamzdžiai. Klojant tinklus atviru būdu gali būti naudojami PE100-RC arba PE100 vamzdžiai.
 - Tinklo atkarpos Gr.-PK4, BT1-VČ1 klojamos atviru būdu.
 - Pagal inžinerinių geologinių tyrimų ataskaitą gruntinis vanduo gręžinio vietoje slūgso 3,8 m gilyje nuo žemės paviršiaus, montuojama požeminė pirmo pakėlimo siurblinė. Bet jei statant siurblinę bus sutiktas gruntinis vanduo aukščiau, negu nurodytas, tokiu atveju siurblinės įgilinimas yra tikslinamas. Esant reikalui siurblinė iškeliamą ir apilymuojama. Bet kokiu atveju siurblinės dugnas turi būti virš gruntinio vandens.
 - Prieš vykdant darbus būtina išsiaiškinti esamų tinklų vietą ir gylį. Esant reikalui projektuojamų vandentiekio tinklų gylis gali būti koreguojamas atsižvelgiant į esamus tinklus ir esamą žemės paviršių.
 - Sumontavus tinklus, atstatyti dangas pagal pirminę padėtį.

	2024		
LAIDA	IŠLEIDIMO DATA	LAIDOS STATUSAS IR IŠLEIDIMO PRIEŽASTIS (JEI TAIKOMA)	
KVAL. DOK. NR.	 UŽDAROJI AKCINĖ BENDROVĖ		POŽEMINIO VANDENS GAVYBOS GRĘŽINIO SU ELEKTROS PAJUNGIMU ĮRENGIMAS IR LAUKO VANDENTIEKIO TINKLŲ STATYBOS PROJEKTAS KLAIPĖDA, SMILTYNĖS G. 14A, SMILTYNĖS G. 14B
30988	PDV	GRAŽINA GUREVIČIENĖ	VANDENTIEKIO TINKLO IŠILGINIS PROFILIS Mv 1:100, Mh 1:500
38392	PROJEKTUOTOJA	JEKATERINA JANOVSKAJA	
KALBOS TRUMP.	STATYTOJAS/UŽSAKOVAS:		LAPAS
LT	KLAIPĖDOS MIESTO SAVIVALDYBĖS ADMINISTRACIJA		LAPŲ
		TDP-3-01-24-LV-04	1 4

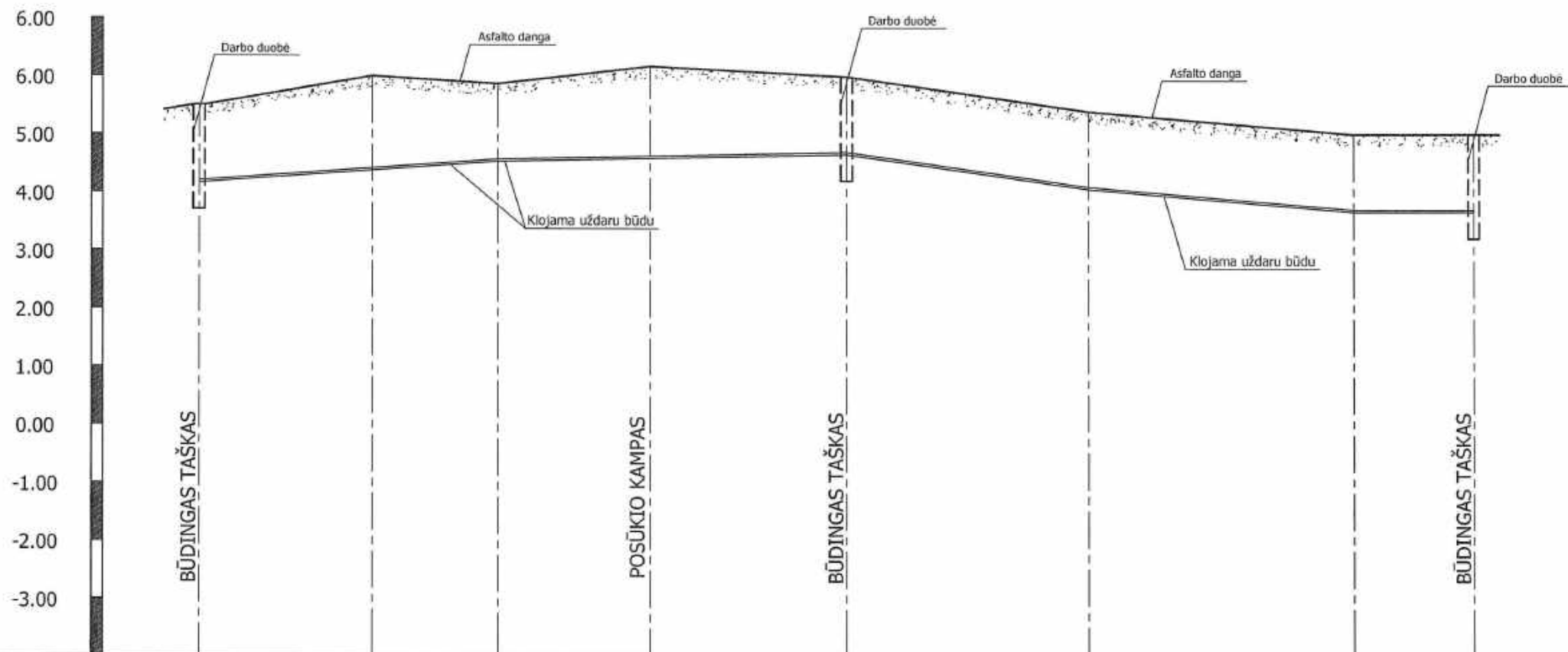

VAMZDŽIO VIRŠAUS ALTITUDĖ	4.20		4.62	4.69	3.70			
PROJEKTUOJAMA ŽEMĖS PAVIRŠIAUS ALTITUDĖ	5.50	6.00	5.87	6.17	5.99	5.39	5.00	5.00
ESAMA ŽEMĖS PAVIRŠIAUS ALTITUDĖ	5.50	6.00	5.87	6.17	5.99	5.39	5.00	5.00
VAMZDŽIO ĮGILINIMAS	1,30		1,55	1,30				1,30
VAMZDŽIO MEDŽIAGA, Ø	PE100-RC Ø 40							
PAGRINDAS	NATŪRALUS							
ILGIS	0,011		0,004		0,018			
ATSTUMAS	39,0			17,0		54,5		
BŪDINGI TAŠKAI	BT3		PK6	BT4				BT5

PASTABOS:

1. Žemės paviršiaus ir esamų tinklų altitudes tikslinti statybos vietoje.
2. Klojant tinklus uždaru būdu turi būti naudojami PE100-RC vamzdžiai.
3. Prieš vykdant darbus būtina išsiaiškinti esamų tinklų vietą ir gylį. Esant reikalui projektuojamų vandentiekio tinklų gylis gali būti koreguojamas atsižvelgiant į esamus tinklus ir esamą žemės paviršių.
4. Sumontavus tinklus, atstatyti dangas pagal pirminę padėtį.

	2024			
LAIDA	IŠLEIDIMO DATA	LAIDOS STATUSAS IR IŠLEIDIMO PRIEŽASTIS (JEI TAIKOMA)		
KVAL. DOK. NR.	 UŽDAROJI AKCINĖ BENDROVĖ		POŽEMINIO VANDENS GAVYBOS GRĘŽINIO SU ELEKTROS PAJUNGIMU ĮRENGIMAS IR LAUKO VANDENTIEKIO TINKLŲ STATYBOS PROJEKTAS KLAIPĖDA, SMILTYNĖS G. 14A, SMILTYNĖS G. 14B	
30988	PDV	GRAŽINA GUREVIČIENĖ	LAIDA	
38392	PROJEKTUOTOJA	JEKATERINA JANOVSKAJA	VANDENTIEKIO TINKLO IŠILGINIS PROFILIS Mv 1:100, Mh 1:500	
KALBOS TRUMP.	STATYTOJAS/UŽSAKOVAS:		LAPAS	LAPŲ
LT	KLAIPĖDOS MIESTO SAVIVALDYBĖS ADMINISTRACIJA		TDP-3-01-24-LV-04	2 4

6.00
6.00
5.00
4.00
3.00
2.00
1.00
0.00
-1.00
-2.00
-3.00

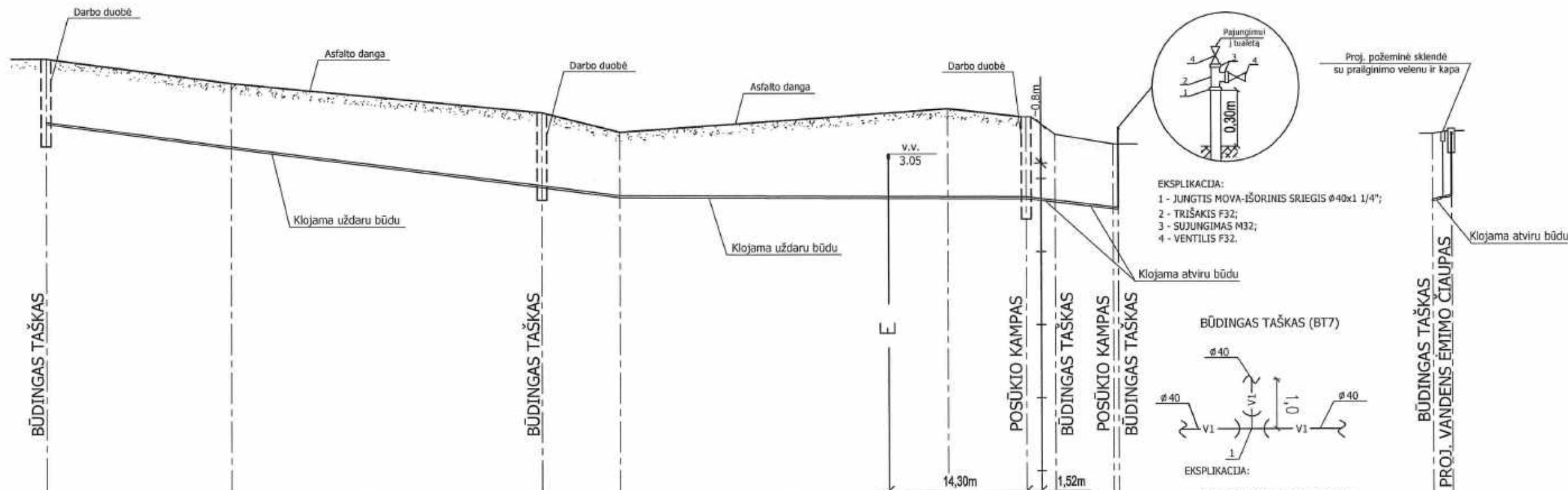

EKSPLIKACIJA:
1 - JUNGTIS MOVA-IŠORINIS SRIEGIS Ø40x1 1/4";
2 - TRIŠAKIS F32;
3 - SUJUNGIMAS M32;
4 - VENTILIS F32.

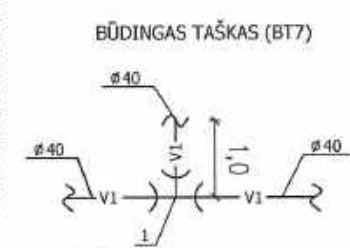

1 - TRIŠAKIS (MOVA-MOVA) 40x40x40.

VANDENS ĖMIMO ČIAUPO (VČ2) ĮRENGIMO SCHEMA

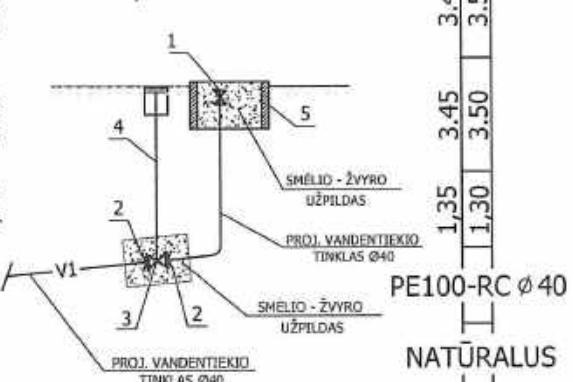

EKSPLIKACIJA:
1 - VANDENS PAĖMIMO ČIAUPAS;
2 - JUNGTIS MOVA-IŠOR. SRIEG. Ø40 x 1 1/4";
3 - POŽEMINĖ SKLENDĖ DN 32 SU VIDINIŲ SRIEGIŲ IR DRENAŽAVIMO SISTEMA;
4 - PRAILGINIMO VELENAS SU KAPA;
5 - G/B ŽIEDAS ŠŽ 7-5u (D-700mm;H-0.5m) SU KIETINIŲ LIUKŲ.

VAMZDŽIO VIRŠAUS ALTITUDĖ	3.70		2.60			2.17	2.10	1.96
PROJEKTUOJAMA ŽEMĖS PAVIRŠIAUS ALTITUDĖ	5.00	4.50	3.90	3.50	3.98	3.81	3.45	3.26
ESAMA ŽEMĖS PAVIRŠIAUS ALTITUDĖ	5.00	4.50	3.90	3.50	3.98	3.81	3.45	3.26
VAMZDŽIO ĮGILINIMAS	1,30		1,30			1,64	1,35	1,30
VAMZDŽIO MEDŽIAGA, Ø	PE100-RC Ø 40							
PAGRINDAS	NATŪRALUS							
ILGIS	51,0		50,0			0,009	0,023	0,020
ATSTUMAS		51,0		50,0		3,0	6,0	0,5
BŪDINGI TAŠKAI	BT5		BT6			PK7BT7	PK8 BT8	

- PASTABOS:
- Žemės paviršiaus ir esamų tinklų altitudes tikslinti statybos vietoje.
 - Klojant tinklus uždaru būdu turi būti naudojami PE100-RC vamzdžiai. Klojant tinklus atviru būdu gali būti naudojami PE100-RC arba PE100 vamzdžiai.
 - Tinklo atkarpos PK7-BT8, BT7-VČ2 klojamos atviru būdu.
 - Prieš vykdant darbus būtina išsiaiškinti esamų tinklų vietą ir gylį. Esant reikalui projektuojamų vandentiekio tinklų gylis gali būti koreguojamas atsižvelgiant į esamus tinklus ir esamą žemės paviršių.
 - Sumontavus tinklus, atstatyti dangas pagal pirminę padėtį.

LAIDA	2024	IŠLEIDIMO DATA	LAIDOS STATUSAS IR IŠLEIDIMO PRIEŽASTIS (JEI TAIKOMA)	
KVAL. DOK. NR.			POŽEMINIO VANDENS GAVYBOS GREŽINIO SU ELEKTROS PAJUNGIMU ĮRENGIMAS IR LAUKO VANDENTIEKIO TINKLŲ STATYBOS PROJEKTAS KLAIPĖDA, SMILTYNĖS G. 14A, SMILTYNĖS G. 14B	
30988	PDV	GRAŽINA GUREVIČIENĖ	VANDENTIEKIO TINKLO IŠILGINIS PROFILIS	
38392	PROJEKTUOTOJA	JEKATERINA JANOVSKAJA	Mv 1:100, Mh 1:500	
KALBOS TRUMP.	STATYTOJAS/UŽSAKOVAS:		LAPAS LAPŲ	
LT	KLAIPĖDOS MIESTO SAVIVALDYBĖS ADMINISTRACIJA		TDP-3-01-24-LV-04	
			3	4

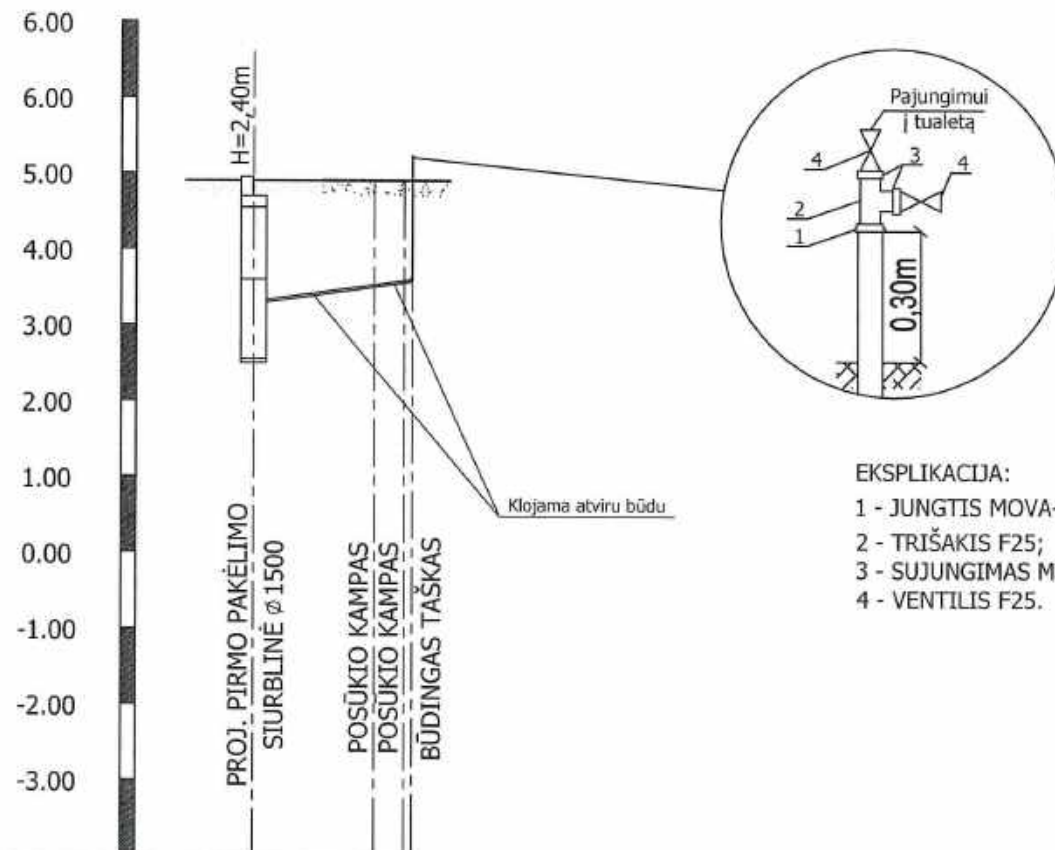

EKSPLIKACIJA:

- 1 - JUNGTIS MOVA-IŠORINIS SRIEGIS Ø 32x1";
- 2 - TRIŠAKIS F25;
- 3 - SUJUNGIMAS M25;
- 4 - VENTILIS F25.

VAMZDŽIO VIRŠAUS ALTITUDĖ	3.33	3.53	3.59	3.60
PROJEKTUOJAMA ŽEMĖS PAVIRŠIAUS ALTITUDĖ	4.90	4.90	4.90	4.90
ESAMA ŽEMĖS PAVIRŠIAUS ALTITUDĖ	4.90	4.90	4.90	4.90
VAMZDŽIO ĮGILINIMAS	1.57	1.37	1.31	1.30
VAMZDŽIO MEDŽIAGA, Ø	PE100-RC Ø 32			
PAGRINDAS	NATŪRALUS 0,030			
ILGIS	0,025	8,0	0,020	2,0
ATSTUMAS	8,84	2,00,5	0,5	
BŪDINGI TAŠKAI	Gr. (PK1)	PK2PK3BT		

PASTABOS:

1. Žemės paviršiaus ir esamų tinklų altitudes tikslinti statybos vietoje.
2. Klojant tinklus uždaru būdu turi būti naudojami PE100-RC vamzdžiai. Klojant tinklus atviru būdu gali būti naudojami PE100-RC arba PE100 vamzdžiai.
3. Tinklo atkarpa Gr.(PK1) - BT klojama atviru būdu.
4. Pagal inžinerinių geologinių tyrimų ataskaitą gruntinis vanduo gręžinio vietoje slūgso 3,8 m gylyje nuo žemės paviršiaus, montuojama požeminė pirmo pakėlimo siurblinė. Bet jei statant siurblinę bus sutiktas gruntinis vanduo aukščiau, negu nurodytas, tokiu atveju siurblinės įgilinimas yra tikslinamas. Esant reikalui siurblinė iškeliamą ir apipylimuojama. Bet kokiu atveju siurblinės dugnas turi būti virš gruntinio vandens.
5. Prieš vykdant darbus būtina išsiaiškinti esamų tinklų vietą ir gylį. Esant reikalui projektuojamų vandentiekio tinklų gylis gali būti koreguojamas atsižvelgiant į esamus tinklus ir esamą žemės paviršių.
6. Sumontavus tinklus, atstatyti dangas pagal pirminę padėtį.

	2024		
LAIDA	IŠLEIDIMO DATA	LAIDOS STATUSAS IR IŠLEIDIMO PRIEŽASTIS (JEI TAIKOMA)	
KVAL. DOK. NR.	ARTVA UŽDAROJI AKCINĖ BENDROVĖ	POŽEMINIO VANDENS GAVYBOS GRĘŽINIO SU ELEKTROS PAJUNGIMU ĮRENGIMAS IR LAUKO VANDENTIEKIO TINKLŲ STATYBOS PROJEKTAS KLAIPĖDA, SMILTYNĖS G. 14A, SMILTYNĖS G. 14B	
30988	PDV	GRAŽINA GUREVIČIENĖ	LAIDA
38392	PROJEKTUOTOJA	JEKATERINA JANOVSKAJA	0
			VANDENTIEKIO TINKLO IŠILGINIS PROFILIS Mv 1:100, Mh 1:500
KALBOS TRUMP.	STATYTOJAS/UŽSAKOVAS:		LAPAS
LT	KLAIPĖDOS MIESTO SAVIVALDYBĖS ADMINISTRACIJA	TDP-3-01-24-LV-04	LAPŲ
			4 4